

Bezdrátový širokouhlý PIR detektor pro GSM alarm EVOLVEO Sonix

PIR detektor je určen pro vnitřní použití. Detekční úhel, citlivost a možné falešné alarmy jsou ovlivněny volbou umístění přístroje. Doporučujeme dodržet následující pokyny pro volbu umístění a instalaci čidla.

I. Instalace

Nejprve vložte baterii.

Následně připevněte držák detektoru na zeď a vložte do něj PIR čidlo. Doporučená ideální výška detektoru je přibližně 2,1 m, přičemž by měl být nakloněn detekčním čidlem k zemi v úhlu $6^\circ \sim 12^\circ$ (počítáno od svislé stěny).

Abyste předešli falešným poplachům a zajistili standardní funkčnost detektoru, umístěte jej dostatečně daleko od oken, klimatizací, ventilátorů, chladničky, trouby atd. Tyto přístroje a okna mohou vyvolávat rychlé změny teploty a narušovat tak činnost čidla. Nezaměřujte čidlo na tepelné zdroje; nevystavujte je průvanu; neinstalujte je mimo uzavřené prostory; upevněte je na pevnou zeď s rovným povrchem; chraňte detektor před přímým slunečním světlem.

Detektor je nejcitlivější na křížový pohyb, proto by měl být směr natočení detektoru v určitém úhlu vůči chráněnému prostoru (chodbě), jak je naznačeno na obrázku 2.

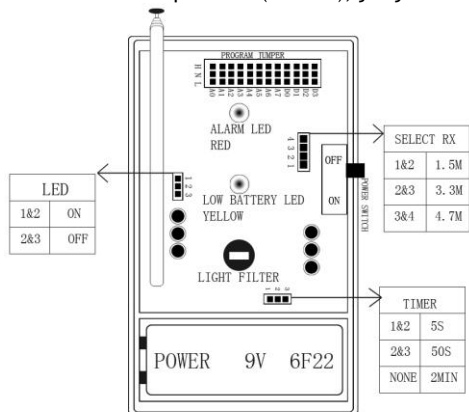

II. Indikátor slabé baterie

Když se trvale rozsvítí žlutá LED kontrolka, znamená to, že je třeba baterii v čidle vyměnit. Detektor přestává při žluté kontrolce vysílat.

Poznámka:

Citlivost na tepelnou detekci je závislá na směru natočení čidla vůči pohybujícímu se objektu. Pokud se bude objekt pohybovat přímo k čidlu detektoru, bude citlivost menší, než kdyby prošel chráněnou zónou kolmo k čidlu detektoru. Viz obrázek 1.

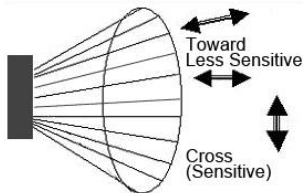

Obrázek 1

Detektor by měl být umístěn kolmo k předpokládanému pohybu objektů.

Doporučená výška umístění nad podlahou je v rozsahu 2 - 2,2 metrů, aby byla pokryta co největší oblast (viz obrázek 2).

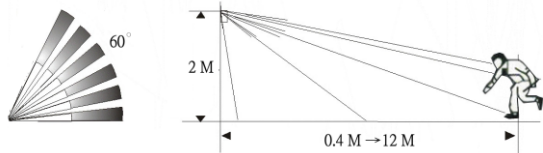

Obrázek 2

Detektor umístěte jej dostatečně daleko od klimatizace, topení, chladničky, sporáku nebo jiných zdrojů tepla, aby nedocházelo ke zkreslení detekce a falešným poplachům.

Aktivní plocha detektoru nesmí být zakryta žádnými objekty, jako například pokojovými rostlinami nebo nábytkem.

Detektor by neměl směřovat přímo vůči oknu, protože proudění vzduchu za oknem nebo vnější pohybující se objekty by mohly spustit falešný poplach. Pokud musí být čidlo otočeno proti oknu, zatáhněte před aktivací alarmu závěsy nebo spusťte žaluzie, čímž zajistíte spolehlivější činnost PIR detektoru.

Neumíst'ujte detektor v příliš zarušeném prostředí rádiovými vlnami, poblíž sálavých zdrojů tepla nebo v místech s nadměrným pohybem vzduchu.

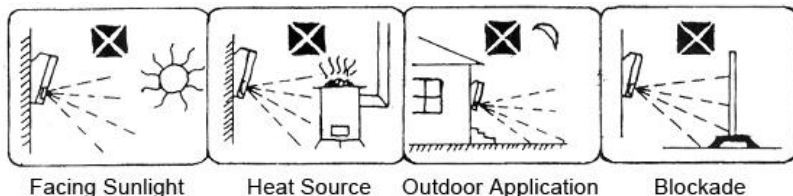

Obrázek 3

III. Popis tepelné detekce

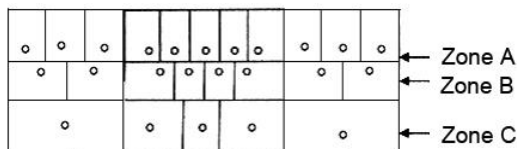

Multi-Zone Lens

Obrázek 4

Obličej, lokty a paže vyzařují více tepla než spodní polovina lidského těla. Pokud je detektor umístěn výše, než je průměrná lidská výška, je třeba jej sklopit k zemi, aby zůstala zóna A čidla plně funkční. Pokud je detektor umístěn níže, než je průměrná lidská výška, není třeba dalších úprav sklonu.

Obrázky 5 a 6 ukazují, jaký rozsah a pokrytí jednotlivé zóny mají. Měření proběhlo při umístění detektoru ve výšce 2 metry se sklonem 6° k zemi, přičemž pohybující se objekt je vysoký 1 metr a vyzařuje teplo.

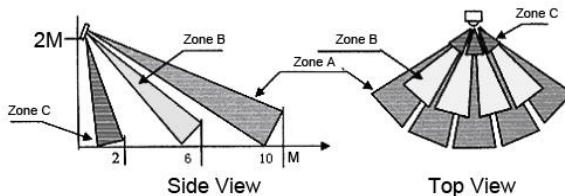

Obrázek 5

Obrázek 6

IV. Specifikace PIR detektoru

Napájecí napětí: 9V (6F22)

Napájecí proud: $\leq 120\mu\text{A}$ (v klidu); $\leq 20\text{mA}$ (dynamický)

Senzor: Dvouprvkový PIR senzor

Pokrytí: Vzdálenost 6-8 metrů, úhel 100° (viz obrázek 1)

Výška instalace: Přibližně 2,1 metrů nad zemí (doporučená hodnota)

Dosah vysílaného signálu: $\geq 80\text{ m}$ (přímá viditelnost, zcela vytažená anténa)

Kódování vysílání: 2262/1527

Frekvence vysílání: 433/315 MHz

Provozní teplota: $-10^\circ\text{C} \sim +50^\circ\text{C}$

Provozní vlhkost: 5% \sim 95%

Podpora EVOLVEO:

soubory ke stažení, nastavení, manuály a další informace týkající se produktů EVOLVEO hledejte na

www.evolveo.eu

Copyright © 2012 ABACUS Electric s.r.o.

Všechna práva vyhrazena. Vzhled a specifikace mohou být změněny bez předchozího upozornění.

Tiskové chyby vyhrazeny.

SK

Bezdrôtový širokouhlý PIR detektor pre GSM alarm EVOLVEO Sonix

PIR detektor je určený pre vnútorné použitie. Detekčné uhol, citlivosť a možné falošné alarmy sú ovplyvnené voľbou umiestnenia prístroja. Odporúčame dodržať nasledovné pokyny na voľbu umiestnenie a inštaláciu snímača.

I. Inštalácia

Najprv vložte batériu.

Následne pripevnite držiak detektora na stenu a vložte do neho PIR snímač. Odporúčaná ideálna výška detektora je približne 2,1 m, pričom by mal byť naklonený detekčným snímačom k zemi v uhle $6^\circ - 12^\circ$ (počítané od zvislej steny).

Aby ste predišli falošným poplachom a zaistili štandardnú funkčnosť detektora, umiestnite ho dostatočne ďaleko od okien, klimatizácie, ventilátorov, chladničky, rúry atď. Tieto prístroje a okná môžu vyvolať rýchle zmeny teploty a narušajú tak činnosť snímača. Nezameriavajte snímač na tepelné zdroje; nevystavujte je prievanu; neinštalujte je mimo uzavretých priestorov; upevnite je na pevnú stenu s rovným povrchom; chráňte detektor pred priamym slnečným svetlom.

Detektor je najcitlivejší na krížový pohyb, preto by mal byť smer natočenia detektora v určitom uhle voči chránenému priestoru (chodbe), ako je naznačené na obrázku 2.

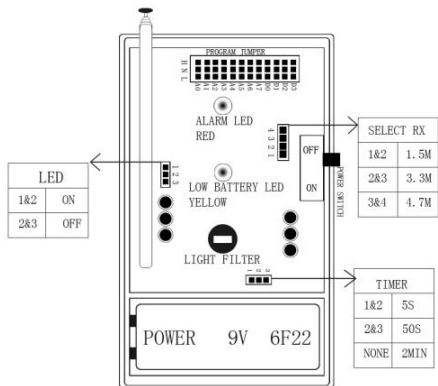

II. Indikátor slabej batérie

Keď sa trvalo rozsvieti žltá LED kontrolka, znamená to, že je potrebné batériu v snímači vymeniť. Detektor prestáva pri žltej kontrolke vysielat'.

Poznámka:

Čitlivosť na tepelnú detekciu je závislá na smeru natočenia snímača voči operujúcemu objektu. Ak sa bude objekt pohybovať priamo k snímaču detektora, bude odozva menšia, ako keby prešiel chránenou zónou kolmo k snímaču detektora. Pozri obrázok 1.

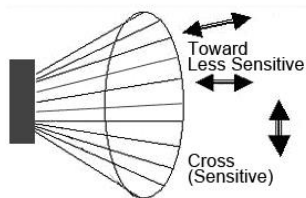

Obrázok 1

Detektor by mal byť umiestnený kolmo k predpokladanému pohybu objektov.

Odporúčaná výška umiestnenia nad podlahou je v rozsahu 2-2,2 metrov, aby bola pokrytá čo najväčšia oblasť (pozri obrázok 2).

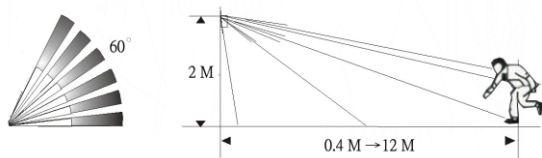

Obrázok 2

Detektor umiestnite dostatočne ďaleko od klimatizácie, kúrenia, chladničky, sporáku alebo iných zdrojov tepla, aby nedochádzalo ku skresleniu detekcie a falošným poplachom.

Aktívna plocha detektora nesmie byť zakrytá žiadnymi objektmi, ako napríklad izbovými rastlinami alebo nábytkom.

Detektor by nemal smerovať priamo voči oknu, pretože prúdenie vzduchu za oknom alebo vonkajšie pohybujúce sa objekty by mohli spustiť falošný poplach. Ak musí byť snímač otočený proti oknu, zatahnite pred aktiváciou alarmu závesy alebo spustite žalúzie, čím zaistíte spoľahlivejšiu činnosť PIR detektora.

Neumiestňujte detektor v príliš rušnom prostredí s rádiovými vlnami, v blízkosti sálavých zdrojov tepla alebo v miestach s nadmerným pohybom vzduchu.

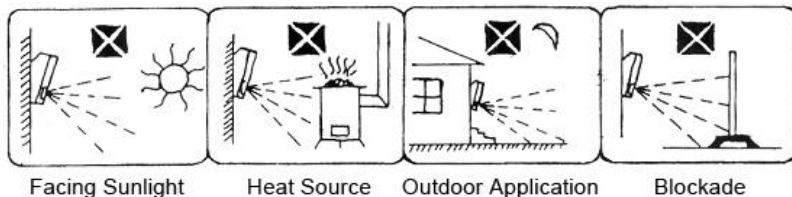

Obrázok 3

III. Popis tepelnej detekcie

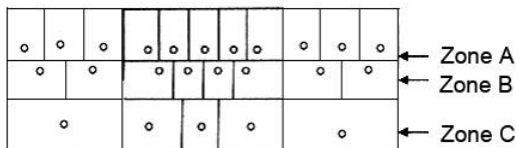

Multi-Zone Lens

Obrázok 4

Tvá, lakte a paže vyžarujú viac tepla ako spodná polovica ľudského tela. Ak je detektor umiestnený vyššie, než je priemerná ľudská výška, je potrebné ho skloniť k zemi, aby zostala zóna A snímača plne funkčná. Ak je detektor umiestnený nižšie, než je priemerná ľudská výška, nie sú potrebné ďalšie úpravy sklonu.

Obrázky 5 a 6 ukazujú, aký rozsah a pokrytie jednotlivé zóny majú. Meranie prebehlo pri umiestnení detektora vo výške 2 metre so sklonom 6° k zemi, pričom pohybujúci sa objekt je vysoký 1 meter a vyžaruje teplo.

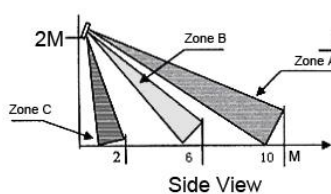

Obrázok 5

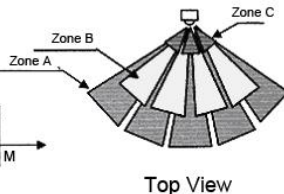

Obrázok 6

IV. Špecifikácia PIR detektora

Napájacie napätie: 9V (6F22)

Napájací prúd: $\leq 120\mu A$ (v izbe); $\leq 20mA$ (dynamický)

Snímač: duálny PIR snímač

Pokrytie: Vzdialenosť 6-8 metrov, uhol 100° (pozri obrázok 1)

Výška inštalácie: Približne 2,1 metrov nad zemou (odporúčaná hodnota)

Dosah vysielaného signálu: ≥ 80 m (priama viditeľnosť, úplne vyťahnutá anténa)

Kódovanie vysielania: 2262/1527

Frekvencia vysielania: 433/315 MHz

Prevádzková teplota: -10C - +50C

Przewodność wilgotności: 5% - 95%

Podpora EVOLVEO:

súbory ku stiahnutiu, nastavenie, manuály a ďalšie informácie týkajúce sa produktov EVOLVEO Ohľadajte na www.evolveo.eu

Copyright © 2012 ABACUS Electric s.r.o.

Všetky práva vyhradené. Vzhľad a špecifikácie môžu byť zmenené bez predchádzajúceho upozornenia.

Tlačové chyby vyhradené.

PL

Bezprzewodowy szerokokątny detektor PIR dla GSM alarmu EVOLVEO Sonix

Detektor PIR jest przeznaczony do użytku w pomieszczeniach zamkniętych. Szerokość kąta czujnika, czułość i możliwe fałszywe alarmy są uzależnione od miejsca umieszczenia detektora. Należy stosować się do poniżej podanych zaleceń dotyczących sposobu i miejsca instalacji urządzenia.

I. Instalacja

Najpierw należy włożyć baterię.

Następnie należy przymocować uchwyt detektora do ściany a następnie włożyć do uchwytu czujnik PIR. Zalecana idealna wysokość umieszczenia czujnika to około 2,1 m, przy czym powinien on być nachylony w kierunku ziemi pod kątem $6^{\circ} \sim 12^{\circ}$ (licząc od pionowej ściany).

Aby zapobiec fałszywym alarmom oraz zapewnić standardową funkcjonalność detektora, należy go umieścić wystarczająco daleko od okien, klimatyzacji, wentylatorów, lodówki, piekarnika itp. Te urządzenia i okna mogą powodować szybkie i nagłe zmiany temperatury otoczenia i przez to wpływać na działanie urządzenia. Nie należy kierować urządzeniem na urządzenia grzewcze ani umieszczać w miejscu przeciągów; nie wolno umieszczać go poza pomieszczeniami zamkniętymi, należy umocować go na ścianie o równej powierzchni oraz należy chronić detektor przed działaniem bezpośrednich promieni słonecznych.

Detektor jest bardzo czuły na ruch krzyżowy, dlatego umieszczenie detektora powinno obejmować odpowiednio szeroki kąt obserwacji chronionego obiektu (rysunek 2).

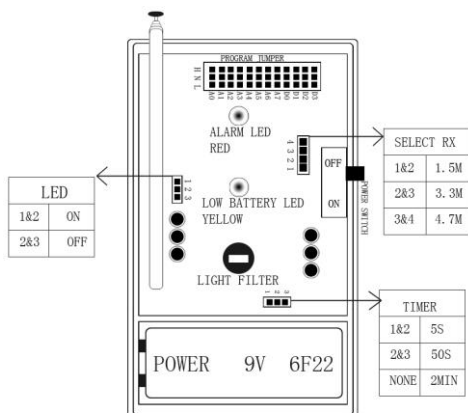

II. Wskaźnik słabej baterii

Jeśli stale świeci się żółta dioda LED, oznacza to, że należy wymienić baterię w czujniku. Przy świecącej

się żółtej diodzie czujnik przestaje działać.

Uwaga:

Czułość na zmiany temperatury jest uzależniona od kierunku umieszczenia czujnika w stosunku do poruszającego się obiektu. Jeśli obiekt będzie się poruszał bezpośrednio w kierunku czujnika to czułość będzie mniejsza niż wtedy gdy będzie przecinał chroniony obszar. Patrz rysunek 1.

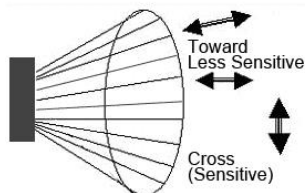

Rysunek 1

1) Detektor powinien być umieszczony prostopadłe do przewidywanego kierunku poruszania się obiektu.

2) Zalecana wysokość umieszczenia czujnika nad podłogą to 2 - 2,2 metrów, aby chroniona była jak największa powierzchnia. (patrz rysunek 2).

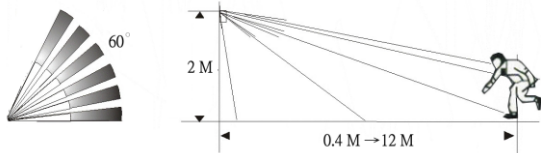

Rysunek 2

Detektor należy umieścić wystarczająco daleko od klimatyzacji, ogrzewania, lodówki, piekarnika i innych źródeł ciepła aby nie dochodziło do zakłóceń w działaniu urządzenia i włączaniu się fałszywych alarmów.

Aktywne pole działania czujnika nie może być zasłonięte żadnymi obiektami jak na przykład rośliny domowe lub meble.

Detektor nie powinien być skierowany bezpośrednio w kierunku okna dlatego, że przeciągi oraz poruszające się za oknem obiekty mogłyby uruchamiać fałszywe alarmy. W przypadku gdy czujnik musi być skierowany w kierunku okna to należy okno zasłonić np żaluzjami, co zapewni lepsze działanie czujnika.

Nie należy umieszczać czujnika w miejscach gdzie może dochodzić do zakłóceń spowodowanych działaniem fal radiowych, w pobliżu źródeł ciepła oraz w miejscach o nadmiernym ruchu powietrza.

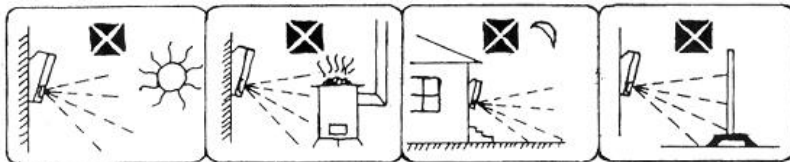

Facing Sunlight

Heat Source

Outdoor Application

Blockade

Rysunek 3

III. Opis wykrywania termicznego

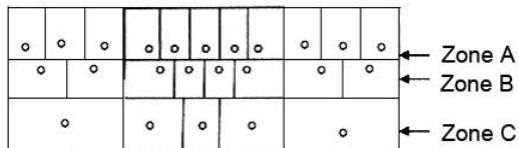

Multi-Zone Lens

Obrázek 4

Twarz, łokiec i pachy wydzielają więcej ciepła niż dolne części ciała ludzkiego. Jeśli detektor jest umieszczony wyżej niż zalecana wysokość to należy go skierować w dół aby strefa A była w pełni chroniona. Jeśli detektor jest umieszczony poniżej zalecanej wysokości to należy poprawić kąt jego zasięgu.

Rysunki 5 i 6 pokazują jaki zasięg i pokrycie poszczególnych stref. Jest to pokazane dla punktu umieszczenia czujnika na wysokości 2 metrów nad podłogą i pod kątem 6° do ziemi, przy czym poruszający się obiekt ma wysokość 1 metra i wydziela ciepło.

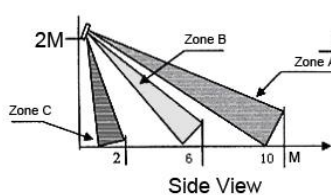

Rysunek 5

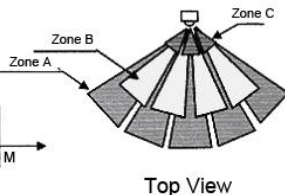

Rysunek 6

IV. Specyfikacja detektora PIR

Napięcie zasilające: 9V (6F22)

Prąd zasilający: $\leq 120\mu\text{A}$ (w odpoczynku); $\leq 20\text{mA}$ (dynamiczny)

Czujnik: Dwuczęściowy czujnik PIR

Pokrycie: Odległość 6-8 metrów, kąt 100° (patrz rysunek 1)

Wysokość instalacji: około 2,1 metra nad ziemią (zalecana wysokość)

Zasięg wysyłanego sygnału: $\geq 80\text{ m}$ (bezpośrednia widoczność, całkowicie wyciągnięta antena)

Kodowanie wysyłania: 2262/1527

Częstotliwość wysyłania: 433/315 MHz

Praca w temperaturze: $-10^{\circ}\text{C} \sim +50^{\circ}\text{C}$

Praca przy wilgotności: 5% \sim 95%

Wsparcie EVOLVEO:

pliki do ściągnięcia, ustawienia, instrukcje obsługi i inne informacje dotyczące produktów EVOLVEO można znaleźć na www.evolveo.eu

Copyright © 2012 ABACUS Electric s.r.o.

Wszelkie prawa zastrzeżone.

Wygląd i specyfikacja mogą zostać zmienione bez wcześniejszego powiadomienia.

Zmiany w druku są zastrzeżone.

Az EVOLVEO Sonix GSM riasztóhoz tartozó vezeték nélküli, széles látószögű PIR érzékelő

A PIR érzékelő kizárólag beltéri használatra tervezték. Az érzékelési szögre, az érzékelő érzékenységi fokára, valamint a hamis riasztások gyakoriságára nagy hatással lehet az eszköz telepítésére nem megfelelően kiválasztott terület. Azt ajánljuk, mielőtt a kívánt helyre telepítené az érzékelőt, figyelmesen olvassa el az alábbi pontokat.

I. Telepítés

Előbb helyezze a készülékbe az elemeket.

Ezután megfelelően erősítse fel az érzékelő konzolját a falra, majd rögzítse bele az érzékelőt. Az érzékelő ajánlott ideális telepítési magassága kb. 2,1 m úgy, hogy az érzékelő $6^\circ \sim 12^\circ$ érzékelési szöget zárjon be a földdel (függőleges faltól viszonyítva).

Hogy elkerülje a hamis riasztásokat és bebiztosítsa az érzékelő helyes működését, kérjük, ne telepítse az ablakok, klimatizációk, ventilátorok, hűtők, stb. közelébe, mivel ezek a berendezések és az ablakok, gyors hőmérsékletingadozást okozhatnak, amivel megzavarhatják az érzékelő működését. Az érzékelőt ne irányítsa közvetlen hőforrásokra; csak zárt térbe telepítse; rögzítse megfelelően (stabil és sima felületre); óvja az érzékelőt a közvetlen napsugárzás elől.

Az érzékelő a keresztirányú mozgásokra a legérzékenyebb, ezért az érzékelő iránya a megfelelő szögre kell néznie, ahogyan az a 2. számú ábrán látható.

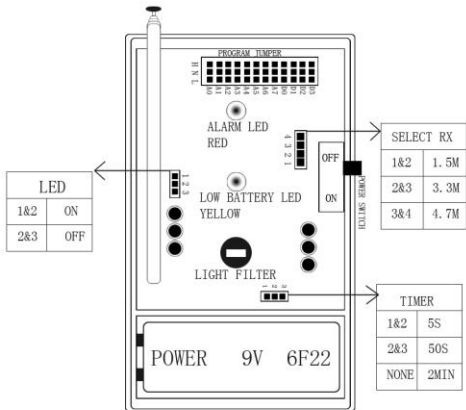

II. Az elemek alacsony energiaszintjének a jelzése

Amennyiben folyamatosan világít a sárga LED jelzőfény, az azt jelenti, hogy az érzékelőben található elemek cseréje szorulnak. Az érzékelő a sárga jelzőfény folyamatosan világítása során nem továbbít semmilyen jelet.

Megjegyzés:

Az érzékelő hő érzékelésének a foka függ az érzékelő és a mozgó test által bezárt szögtől és az iránytól. Amennyiben a mozgó test merőlegesen közelít/távolodik az érzékelőre, abban az esetben az érzékenység számottevően alacsonyabb lesz, mintha a mozgó test útja keresztezné az érzékelő megfigyelési zónáját. Lásd 1. ábra

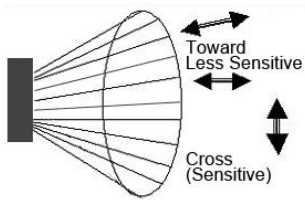

1. ábra

Az érzékelőt úgy rögzítse, hogy a mozgó test feltételezhető mozgása keresztesse az érzékelő megfigyelési zónáját.

Az érzékelő ajánlott telepítési magassága a padlótól számított 2 - 2,2 méter, hogy az érzékelő minél nagyobb területet lefedjen (lásd 2. ábra).

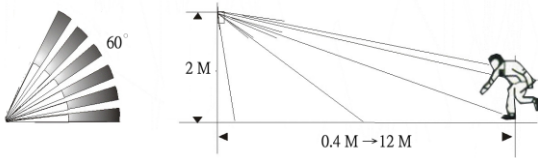

2. ábra

Az érzékelőt ne telepítse az ablakok, klimatizációk, ventilátorok, hűtők, stb. közelébe, mivel ezek a berendezések és az ablakok, gyors hőmérsékletingadozást okozhatnak, amivel megzavarhatják az érzékelő működését, amely hamis riasztásokhoz vezethetnek.

Az érzékelő aktív felületét nem takarhatja el semmilyen zavaró tárgy, mint pl.: növények, vagy bútorok.

Az érzékelőt ne irányítsa közvetlenül az ablakra, mert az ablaktól érkező légmozgások és a kültérben mozgó tárgyak hamis riasztás okozhatnak. Amennyiben az érzékelőt mégis muszáj az ablak felé fordítani, az érzékelő aktiválása előtt húzza be a függönyt, ill. a sötétítőt, ezzel is megbízhatóbbá válik a PIR érzékelő működése.

Ne telepítse az érzékelőt túl sok rádióhullámmal telített környezetbe, valamint külső hőforrásnak és folyamatos légmozgásnak ne tegye ki a készüléket.

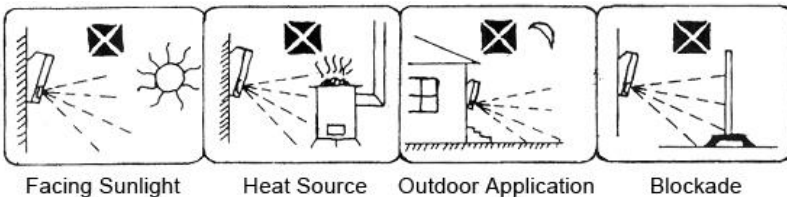

Facing Sunlight

Heat Source

Outdoor Application

Blockade

3. ábra

III. A hő érzékelés leírása

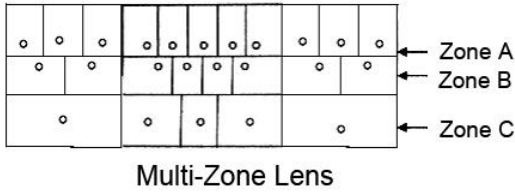

4. ábra

Az emberi felsőtest (arc, kezek, mellkas) több hőt termel, mint az emberi alsótest. Amennyiben az érzékelő magasabb magasságban van telepítve, mint az átlagos emberi magasság, abban az esetben szükséges az érzékelő és a fal által bezárt szöget csökkentenie. Erre azért van szükség, hogy az érzékelő érzékelési zónája a megfelelő módon legyen bekalibrálva. Amennyiben az érzékelő telepítési magassága megegyezik az átlagos emberi magasságnak, nincs szüksége további kalibrálásra.

Az 5. és 6. ábra azt jelöli, hogy az egyes zónák milyen érzékelési területet fednek le. A méréseket a következő adatok mellett rögzítettük: érzékelő telepítési magassága 2 méteren felül volt, az érzékelő és a padló 6° szöget zártak be egymással, emellett a mozgó test 1 méter magas volt és hő energiát bocsátott ki magából.

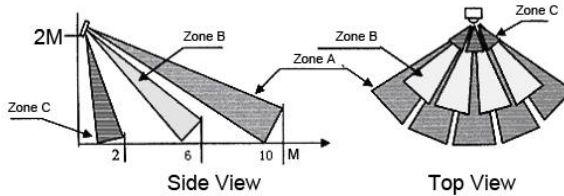

5. ábra

6. ábra

IV. PIR érzékelő műszaki adatai

Bemeneti feszültség: 9V (6F22)

Bemeneti áramerősség: $\leq 120\mu\text{A}$ (készenléti állapot); $\leq 20\text{mA}$ (dinamikus)

Szenzor: kételemű PIR érzékelő

Lefedettségi szög: távolság 6-8 méter, szög 100° (lásd 1. ábra)

Telepítési magasság: kb. 2,1 méter a padlótól számítva (ajánlott érték)

Sugárzott jel hatótávolsága: $\geq 80\text{ m}$ (közvetlen látótávolság, teljes antenna hosszúság mellett)

Sugárzás kódolása: 2262/1527

Sugárzás frekvenciája: 433/315 MHz

Üzemi hőmérséklet: $-10^\circ\text{C} \sim +50^\circ\text{C}$

Üzemi páratartalom: 5% \sim 95%

EVOLVEO támogatás:

Letölthető fájlok, beállítások, leírások és további információk az EVOLVEO termékeket kapcsolatosan a www.evolveo.eu honlapon találhatóak.

Copyright © 2012 ABACUS Electric s.r.o.

Minden jog fenntartva. A dizájn és a műszaki adatok előzetes figyelmeztetés nélkül megváltoztathatóak. Nyomdai hibák fenntartva.

Wireless wide angle PIR Detector for GSM alarm EVOLVEO Sonix

PIR Detector is for indoor application. Detection range, sensitivity, and false alarm are decided by the installation location. The following are strongly recommend for selecting location and installing the system.

I. Installation

First install battery

Then fix the bracket of detector to the wall with screw and mount the detector. The idea height recommended of about 2.1m , and keep the tedector face downward with an included angle of $6^{\circ} \sim 12^{\circ}$ against the wall .

To avoid false alarms and maintain a normal working condition,keep the detector away from air-conditioner,electrical fan,window or other objects such as refrigerator, oven, etc. which may bring on the change of temperature. Do not aim at heat sources ; do not expose to air drafts ; do not install outdoors; mount on solid, stable surfaces of wall ; prevent direct sunlight from reaching the detector .

Detector if most sensitive to the cross motion, therefore the detection direction of detector and the protected passage (route way) should form a certain angle as shown in Figure2.

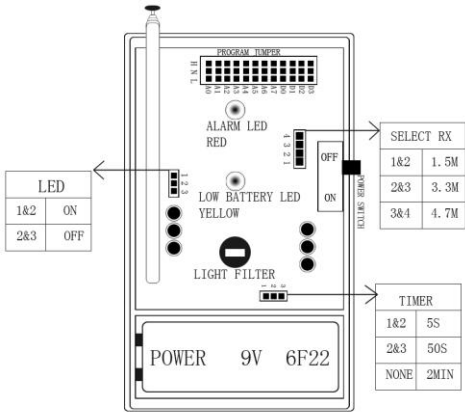

II. Low power indication

When the Low power LED turns into yellow and keep on, it means the battery within the detector is weak and must be replaced . The detector will stop emitting signals.

NOTE:

Sensitivity of heat detection is decided by the direction of the moving object. If the object is moving towards to the lens of the console, sensitivity of heat detection will be less accurate than moving cross the zone. Shown as Picture - 1

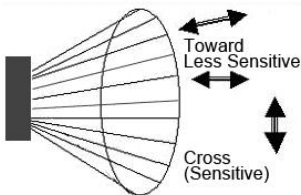

Picture 1

System should face potential cross passage of moving object. Recommended height for installation is 2.0-2.2 meters to cover maximal detection area shown as Picture-2.

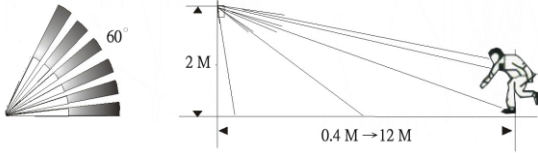

Picture 2

Console should keep away from air-conditioner, refrigerator, heater, gas burner, or some other heat radiation source, which will affect detection sensitivity and cause false alarm.

Console lens should not be blocked by blockades such as shield, plants, or other furniture.

Console should avoid facing window directly, which outdoor air flow or other moving object will cause false alarm. Before arming the system, pull curtain or blind to cover the window for better performance.

Console should avoid the location of high density RF, heat radiation, or strong air flow.

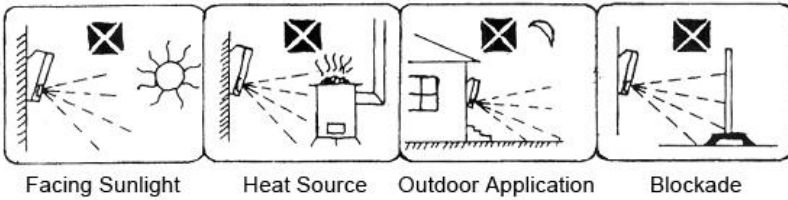

Picture 3

III. About Heat Detection

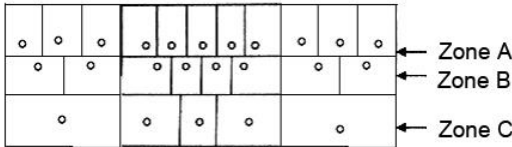

Multi-Zone Lens

Picture 4

Face, elbow, and arm have stronger heat radiation than lower portion of human body. If location is higher than a human height, console should adjust downward to keep zone A of lens in function. If location is lower than human height, no adjustment is needed.

Pictures 5 and 6 indicate how the detection zones distribute and range; they are measured under conditions of installation at 2 meters high, angle 6° downward, and the moving object is over 1 meter tall with heat radiation.

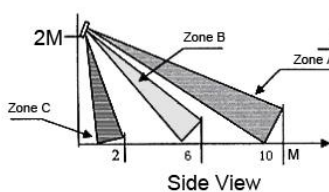

Picture 5

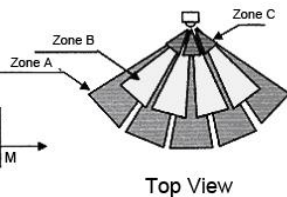

Picture 6

IV. Specifications of PIR Detector

Provinces Voltage : 9V (6F22)

Provinces Current : $\leq 120\mu\text{A}$ (Quiescent) ; $\leq 20\text{mA}$ (Dynamic)

Sensor : Dual-element PIR Sensor

Coverage : 6-8 meters length , 100° (F-1)

Installation Height : Around 2.1 meters (recommended)

Transmit distance from host : $\geq 80\text{m}$ (no obstacle, pull out the antenna wholly)

Wireless Encoding : 2262 / 1527 Encoding

Wireless Frequency : 433/315 MHz

Operation Temperature : $-10^\circ\text{C} \sim +50^\circ\text{C}$

Operation Humidity : 5% \sim 95%

EVOLVEO support:

Settings, manuals and other information relating to the products EVOLVEO can be found on www.evolveo.eu

Copyright © 2013 ABACUS Electric s.r.o.

All rights reserved. Design and specification can be changed without prior notice.

RU

Беспроводной широкоугольный PIR детектор

PIR-детектор предназначается для внутреннего использования. Угол детектирования, чувствительность и включение сигнала ложной тревоги зависят от места размещения устройства.

Рекомендуем соблюдать следующие правила выбора размещения и установки датчика.

I. Установка

Прежде всего вложите батарею.

Далее прикрепите держатель датчика на стену и вложите в него PIR - датчик. Рекомендуемая высота установки приблизительно 1,2м над уровнем пола, причем датчик детектора должен быть наклонен к земле под углом $6^\circ \sim 12^\circ$ (исходя из вертикальной стены).

Во избежание сигнала ложной тревоги и обеспечения стандартной работы детектора разместите устройство на достаточном расстоянии от окон, кондиционеров воздуха, вентиляторов, холодильника, духовки ит.д. Указанное оборудование и окна могут вызывать резкие изменения температуры и таким образом нарушать работу датчика. Не направляйте датчик на источники тепла; не подвергайте воздействию сквозняка; не размещайте вне закрытых помещений; прикрепляйте устройство на прочные стены с ровной поверхностью; предохраняйте датчик от прямого солнечного света.

Датчик наиболее чувствителен к перекрестному движению, поэтому необходимо соблюдать направленность детектора под определенным углом по отношению к охраняемой зоне (коридору)(см. Рис.2)

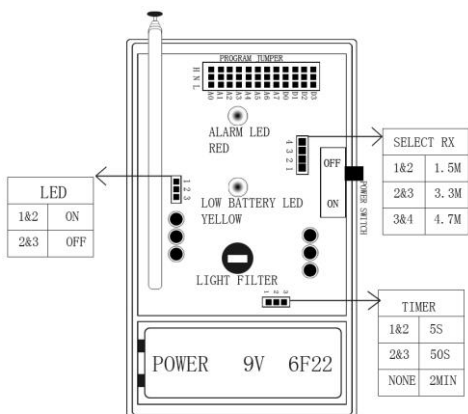

II. Индикатор разряженной батареи

В случае, что постоянно светится желтый LED - индикатор, необходимо заменить батарею в датчике. Детектор прекращает свою работу в случае загорания желтого света.

Примечание:

Чувствительность к тепловому детектированию зависит от направления поворота детектора по отношению к движущемуся объекту. Если объект будет двигаться прямо к датчику детектора, то чувствительность будет ниже, чем в случае прохождения объектом через охраняемую зону перпендикулярно к датчику детектора. (см. Рис 1)



Рисунок 1

Детектор должен быть расположен перпендикулярно по отношению к предполагаемому движению.

Рекомендуемая высота над уровнем пола 2 - 2,2 м для наибольшего охвата зоны охраны (см. Рис. 2).

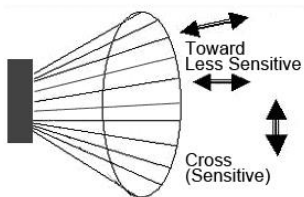

Рисунок 2

Детектор разместите достаточно далеко от кондиционера воздуха, отопления, холодильника, плиты, источника тепла во избежание погрешности детектирования и ложной тревоги

Активная зона детектора не должна быть закрыта никакими объектами (комнатные растения, мебель и т.п.)

Детектор не должен быть направлен прямо против окна, так как движение воздуха за окном или внешние движущиеся объекты могут вызвать ложный сигнал тревоги. В случае необходимости размещения детектора напротив окна перед включением детектора необходимо затянуть шторы или спустить жалюзи и таким образом обеспечить надежную работу PIR - детектора.

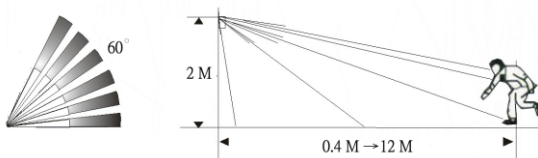
Не размещайте детектор в среде, значительно загрязненной радиопомехами, вблизи источников, излучающих тепло или в местах с повышенным движением воздуха.



Рисунок 3

III. Детектирование тепла

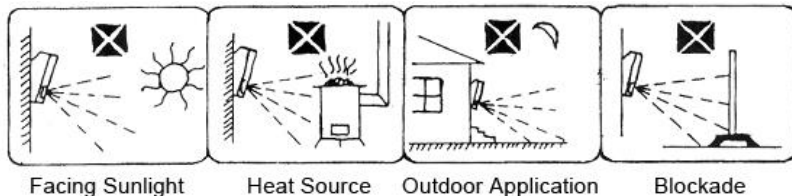
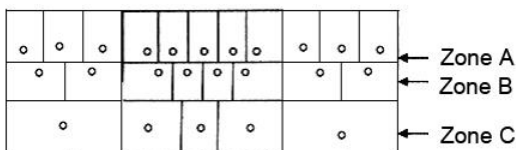

Multi-Zone Lens

Рисунок 4

Лицо, локти и руки излучают больше тепла, чем нижняя половина человеческого тела. В случае, когда детектор размещен выше среднего человеческого роста, необходимо его наклонить к земле и тем самым обеспечить полную работоспособность зоны А.

В случае, когда детектор размещен ниже среднего человеческого роста, никаких других дополнительных мер не требуется.

На рисунках 5 и 6 указаны диапазон и охраняемая площадь отдельных зон. Измерение было проведено при установке детектора на высоте 2 м с наклоном к земле под углом 6° при росте 1 м движущегося и излучающего тепло объекта.



Рисунок 5

Рисунок 6

IV. Спецификация PIR детектора

Напряжение питания: 9В (6F22)

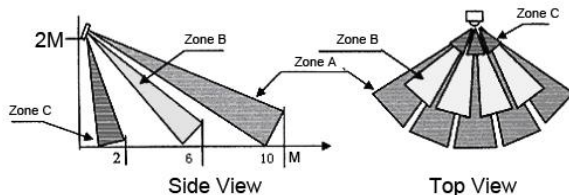
Электропитание: $\leq 120\mu\text{A}$ (в нерабочем режиме); $\leq 20\text{mA}$ (динамический)

Сенсор: Двухэлементный PIR сенсор

Охватываемая зона: Удаленность 6-8 м, угол 100° (см. Рис. 1)

Высота для установки: около 2,1 м над уровнем пола (рекомендуемое значение)

Достигаемость передаваемого сигнала: ≥ 80 м (прямая видимость, полностью вынутая антенна)

Кодирование передачи : 2262/1527

Частота передачи: 433/315 MHz

Рабочая температура: $-10^{\circ}\text{C} \sim +50^{\circ}\text{C}$

Рабочая влажность: 5% \sim 95%

Поддержка EVOLVEO:

файлы для загрузки, настройки, руководства и другие информации, относящиеся к продуктам EVOLVEO найдете на сайте

www.evolveo.eu

Copyright © 2012 ABACUS Electric s.r.o.

Все права защищены. Дизайн и технические характеристики могут быть изменены без предварительного уведомления.