

EVOLVEO

EasyPhone FD



www.evolveo.com

POPIS TELEFÓNU

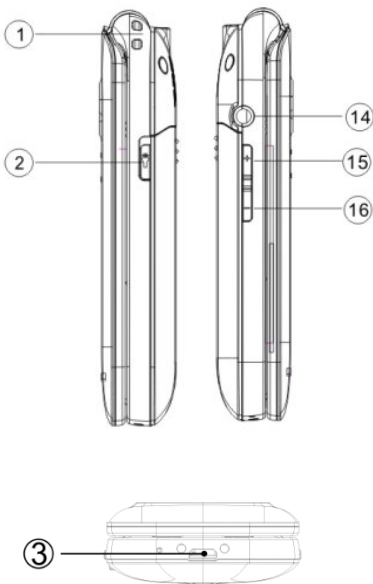

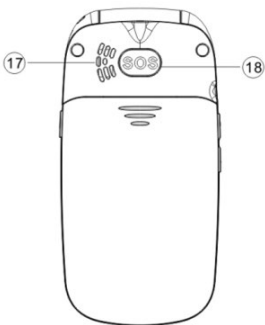
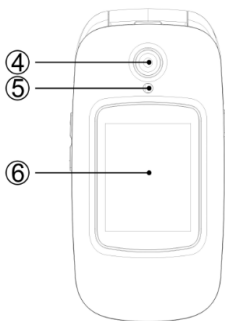

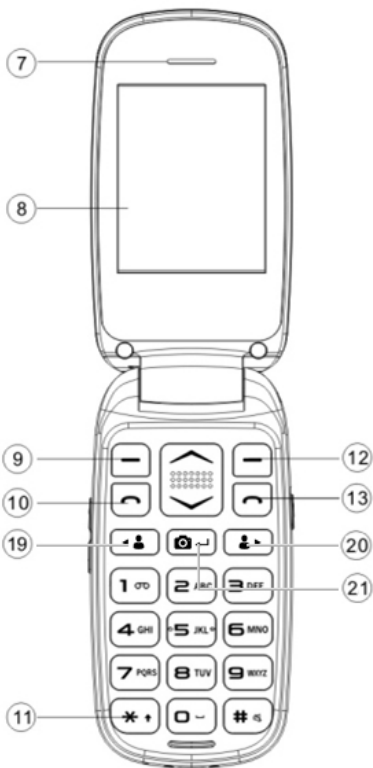

POPIS TLAČIDIEL:



1	Otvor pre závesnú šnúрку	12	Pravé funkčné tlačidlo
2	Zapnutie/ vypnutie svietidla	13	Koniec hovoru / Zapnutie / vypnutie telefónu
3	USB	14	Vstup pre slúchadlá
4	Fotoaparát	15	Vol+
5	Svetlo	16	Vol-
6	Predný displej	17	Reproduktor
7	Receiver	18	Tlačidlo SOS
8	LCD displej	19	Tlačidlo M1

			
9	Ľavé funkčné tlačidlo	20	Tlačidlo M2 
10	Tlačidlo volania	21	Tlačidlo fotoaparátu 
11	Alfanumerické tlačidlá		

TLAČIDLÁ	FUNKCIE
Ľavé funkčné tlačidlo (LFT)	Stlačením tohto tlačidla prejdete do ponuky v pohotovostnom režime; Stlačením tohto tlačidla spustíte funkciu, ktorá sa ihneď zobrazí v ľavom dolnom rohu displeja.

<p>Pravé funkčné tlačidlo (PFT)</p>	<p>Stlačením tohto tlačidla prejdete do zoznamu kontaktov v pohotovostnom režime. Stlačením tohto tlačidla prejdete späť do predchádzajúcej ponuky. Stlačením tohto tlačidla stíšite prichádzajúci hovor.</p>
<p>Tlačidlo volania</p>	<p>Stlačením tohto tlačidla začnete hovor vybraného telefónneho čísla. Stlačením prijmete prichádzajúci hovor. Stlačením tlačidla v pohotovostnom režime vstúpite do histórie hovorov.</p>
<p>Tlačidlo koniec hovoru</p>	<p>Vypnutie telefónu: Dlhším podržaním tlačidla v pohotovostnom režime telefón vypnete. Zapnutie telefónu: Dlhším podržaním tlačidla vypnutý telefón opäť zapnete. Stlačením tohto tlačidla</p>

	<p>prejdete späť do pohotovostného režimu. Stlačením tohto tlačidla hovor ukončíte.</p>
<p>Navigačný kurzor</p>	<p>Stlačením kurzora môžete v zozname funkcií prechádzať možnosťami. V pohotovostnom režime vstúpite stlačením kurzora dolu do fotoaparátu a stlačením kurzora nahor vstúpite do SMS správ. V „záznamníku zvuku“ použite kurzor „dolu“ pre prehrávanie. V režime „FM rádio“ použite navigačný kurzor pre nastavenie hlasitosti. Stlačením kurzora môžete prechádzať vybranou stránkou. Pri telefonovaní upravujete hlasitosť hovoru stlačením tlačidla nahor a nadol. Pri fotografovaní slúži na priblíženie a oddialenie (zoom).</p>

<p>Tlačidlá M1 a M2</p> 	<p>Stlačením tlačidla zvolíte vybrané možnosti. Dlhším podržaním tlačidla M1/M2 spustíte prednastavené tiesňové volanie.</p>
<p>Tlačidlo fotoaparátu</p> 	<p>V ponuke „Fotoaparát“ týmto tlačidlom fotíte. V ponuke „Video“ týmto tlačidlom nahrávate videá. V ponuke „Video“ týmto tlačidlom prehrávate videá.</p>
<p>Alfanumerické tlačidlá</p>	<p>V pohotovostnom režime umožňujú napísať telefónne číslo pre vytočenie, v režime editácie písanie písmen a číslíc.; Dlhým stlačením tlačidla „0“ vypnete/zapnete svietidlo.</p>
<p>Tlačidlo *</p>	<p>Dvojitým stlačením tlačidla „*“ v pohotovostnom režime napíšete symbol „+“ pre medzinárodné volanie.</p>

Tlačidlo #	Stlačením tlačidla zmeníte spôsob zadávania textu.
Bočné tlačidlo	Tlačidlo hlasitosti: Úprava hlasitosti pri hovore, pri prehrávaní videí a zapnutom FM rádiu. Stlačením tohto tlačidla nahor a nadol vyberáte možnosť z ponuky. Tlačidlo svetidla: zapnutie/vypnutie svetidla.

Slot SIM karty / slot pre kartu TF / Pozícia batérie – pozri obrázok nižšie:

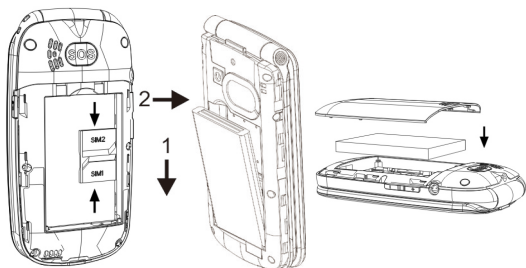

VOLANIE

V pohotovostnom režime zadajte telefónne číslo a stlačením tlačidla „volanie“ začnite hovor.

Stlačením tlačidla koniec hovoru ukončíte alebo odmietnete hovor.

SPRÁVY

Pri vstupe do ponuky sa zobrazí: Napísať SMS správu, Doručené správy, Koncepty, Na odoslanie, Odoslané správy a Nastavenie správ. Kapacita správ je daná maximálnou úložnou kapacitou telefónu a externých SIM kariet. Stav pamäte SIM karty alebo telefónu je možné skontrolovať.

MULTIMÉDIÁ

1. Fotoaparát

Stlačením tlačidla  ↵ možno vstavaným fotoaparátom vyhotoviť fotografie. Rovnakým tlačidlom možno upravovať nastavenie fotoaparátu. Šošovka fotoaparátu sa nachádza na zadnej strane telefónu a obrazovka funguje ako hľadáčik. Fotografie sú vo formáte JPG. Po stiahnutí fotografií do počítača ich prezeraťte v príslušnom programe. Ak je kapacita pamäte

nedostatočná, vymažte niektoré obrázky alebo iné súbory v „Správcovi súborov“.

Obrázok možno zobrazíť v možnostiach fotoaparátu a upraviť ho pomocou „Nastavenie fotoaparátu“, „Nastavenie obrázka“, „Vyváženie bielej“ a „Režim obrázka“.

V ponuke možno vybrať funkciu kamery a stlačením tlačidla  ← spustiť nahrávanie videa.

2. Záznam videa

Stlačením tlačidla fotoaparátu  ← sa začne nahrávať video. Dĺžka záznamu závisí od časového limitu a kapacity pamäťovej karty. Po vstupe do ponuky možno zvoliť nasledujúce možnosti: Prepnúť na kameru, Nastavenie kamery, Nastavenie videa a Úložisko.

3. Audioprehrávač

Na obrazovke sa zobrazí táto legenda: Zoznam, Späť. V zozname sa zobrazia mená skladieb, ktoré ste nahrali. Zvolením jednej z nich vstúpite do zoznamu: Zvolením možnosti z podrobného zoznamu môžete

prehrávať, aktualizovať zoznam alebo meniť nastavenie. Ak v zozname nie sú žiadne skladby, vidíte iba Aktualizovať zoznam alebo Nastavenie.

Stlačením tlačidla **Nahor** a **Nadol** nastavíte režim prehrávania hudby.

Tlačidlá M1 ◀ 👤 / M2 👤 ▶: slúžia na samostatné prepnutie na predchádzajúcu alebo nasledujúcu skladbu.

Tlačidlo fotoaparátu 📷 ↵ Pre zastavenie a prehrávanie

Hlasitosť: Stlačením tlačidla hlasitosti možno meniť hlasitosť prehrávania.

4. Video

Vstúpte do ponuky Video. Stlačením ľavého funkčného tlačidla vyberte z možností: Prehrať, Poslať, Premenovať, Vymazať a Úložisko.

5. FM rádio

Na počúvanie rádia, najprv pripojte slúchadlá k telefónu. Môžete zvoliť nasledujúce možnosti:

Stlačením tlačidla fotoaparátu   rádio zapnete.

Stlačením tlačidla NAHOR-NADOL (+/-) upravíte hlasitosť.

Stlačením tlačidiel M1   << a M2   >> automaticky VYHLÁDÁTE stanicu.

Zoznam staníc: zobrazuje zoznam manuálne alebo automaticky vyhládaných staníc.

Manuálne vloženie: Stanicu možno počúvať vďaka manuálnemu vloženiu frekvencie. Tlačidlo „*“ funguje ako „.“, pre vloženie 89,9 stačí stlačiť „8,9, *,9“.

Nastavenie: Možno zapínať/vypínať „Prehrávanie na pozadí“ a „Reproduktor“ a upravovať kvalitu zvuku.

Nahrávanie: Pomocou funkcie „nahrávanie“ môžete FM program nahrávať.

NASTAVENIE

1. Nastavenie telefónu

Pomocou tejto funkcie možno nastaviť

Dátum a čas, Jazyky, Obrazovku a ovládať režim Lietadlo a skratky tlačidiel NAHOR/NADOL (+/-).

Obnovenie továrenského nastavenia

Vložte heslo 1234'

2. Nastavenie zabezpečenia

Pre ochranu osobných údajov môžete nastaviť zabezpečenie SIM karty alebo telefónu.

3. Nastavenie hovorov

Nastavenie Dual SIM karty:

Pomocou tejto funkcie možno upraviť režim SIM karty „Dve SIM karty“, „Iba SIM karta 1“, „Iba SIM karta 2“, „Režim Lietadlo“.

Čakanie na hovor: Aktivujte alebo deaktivujte túto funkciu, vyberte možnosť skontrolovať momentálne nastavenie tejto funkcie.

Presmerovanie hovorov: Zahŕňa päť rozdielnych nastavení – Presmerovať vždy, Presmerovať, ak je nedostupný, Presmerovať, ak nezodpovedá, Presmerovať, ak je obsadené a Presmerovať všetky dátové volania. Stlačením možnosti Zrušiť deaktivujete všetky presmerovania

hovorov.

Blokovanie hovorov: Blokujte čísla, ktoré samy vytáčate alebo ktoré vám volajú.

Pokročilé nastavenie:

Auto opakované vytáčanie: Po aktivácii tejto funkcie bude telefón automaticky znovu vytáčať číslo, ak sa hovor preruší alebo je odmietnutý.



Zobrazenie doby hovoru: Zobrazí sa celkový čas hovoru.

Upozornenie na dĺžku hovoru: Režim Upozornenie na dĺžku hovoru môžete nastaviť ako jednorazové alebo opakované upozornenie, pre deaktiváciu tejto funkcie vyberte Vypnúť.

Režim odpovede: Vyberte Režim odpovede.

Upozornenie: Funkcia vyžaduje čiastočnú podporu operátora.



4. Rýchle vytáčanie

Dlhým stlačením tlačidiel M1 ◀  / M2  ▶ nastavíte telefónne čísla, ktoré možno vytáčať.

Vyberte „Ponuku“ a pomocou tlačidiel „nahor/nadol“ listujte k „Nastaveniu“.

Vyberte „Rýchle vytáčanie“ a stlačte „OK“.

potom zvolíte ponuku nastavenie M1 a M2 a vyplňte požadované číslo.

Dokončili ste nastavenie tlačidiel M1 a M2. Potom môžete dlhým stlačením tlačidla M1 ◀  alebo M2  ▶ zavolať na číslo, ktoré ste pre tieto tlačidlá nastavili.

Nastavte alfanumerické tlačidlá 2-9: Tu možno nastaviť a uložiť 8 čísel pre rýchle vytáčanie, ktoré zodpovedajú číslam 2-9.

Po aktivácii Rýchleho vytáčania v pohotovostnom režime stlačte a podržte jedno z 8 alfanumerických tlačidiel a telefón vytočí príslušné telefónne číslo zo zoznamu rýchleho vytáčania.

5. SOS nastavenie

Môžete ho zapnúť/vypnúť, nastaviť číslo a znenie SMS správy.

SOS nastavenie: Vyberte

„Ponuka“ → „Nastavenie“ → „SOS

Nastavenie“, nastavte „Stav“ na

„Zapnuté“ a potom pre čísla 1-5 nastavte

SOS číslo. Môžete nastaviť aj znenie správy.

Postup: Ak je SOS nastavené, dlhším podržaním tlačidla SOS spustíte funkciu SOS,

ktorá bude prebiehať nasledovne:

Zaznie hlasný poplach,

Zároveň sa na všetky čísla tiesňového volania pošle SMS s obsahom: „PROSÍM O POMOC.“.

Potom sa začne vytáčanie nastavených čísel tiesňového volania, každé číslo bude vytočené trikrát.

SOS bude zastavené, ak niektorá z osôb na hovor odpovie, alebo ak žiadna z osôb hovor neprijme ani po treťom vytočení.

TOOLS (nástroje)

Kalkulačka

Táto funkcia ponúka rôzne funkcie kalkulačky vrátane plus, mínus, násobenia a delenia.

Bluetooth

Bluetooth môžete vypnúť alebo zapnúť.

Bluetooth: možno ho zapnúť a potom vyhľadať zariadenie Bluetooth, možno ho spárovať s iným zariadením a používať spoločne. S Bluetooth možno nastaviť aj úložisko, zvukovú cestu atď.

TELEFÓNNY ZOZNAM

V telefónnom zozname telefónu možno uložiť až 250 telefónnych čísel, kapacita kontaktov na SIM karte závisí od prevádzkovateľa siete, pre jej zistenie sa obráťte na miestneho prevádzkovateľa.

ZÁZNAMY HOVOROV

Z hlavnej ponuky vstúpite do Záznamu hovorov, kde sa zobrazia zmeškané hovory / volané čísla / prichádzajúce hovory / odmietnuté hovory a záznamy o čase hovorov.

ZÁZNAMNÍK ZVUKU

Vstúpte do záznamníka zvuku, stlačením tlačidla PONUKA vyberte Nový záznam a môžete zvoliť jednu z nižšie uvedených možností: Nový záznam, Prehrať, Zoznam.

SNÍMKA

Pomocou tejto funkcie môžete vybrať akýkoľvek obrázok a stlačením ľavého tlačidla zvolíte nasledujúce možnosti: Zobrazit', Možnosť zobrazenia, Poslať, Použiť ako, Premenovať, Vymazať, Zoradiť podľa, Vymazať všetky súbory, Úložisko

a Informácie o obrázku.

KALENDÁR

V kalendári možno zobrazit' dátum, pridať udalosť, vymazať udalosť atď.

BUDÍK

V budíku možno nastaviť 3 budíky s opakovaním, odložením alebo typom upozornenia.

REŽIMY

Tento mobilný telefón ponúka niekoľko režimov. Môžete si vybrať alebo upraviť režim a aktivovať ho. Dostupné sú tieto možnosti:

Normálny
Tichý
Rokovanie
Vnútri
Vonku

MOJE SÚBORY

Správca súborov spravuje súbory v telefóne a na externej pamäťovej karte. V tejto ponuke môžete spravovať obrázky, MP3 súbory a ďalšie zložky tejto ponuky.

Audio – zložka Audio
Fotografie – zložka Fotografie
Videá – zložka Videá

Záruka sa NEVZŤAHUJE na:

- Inštalovanie iného firmware než toho, ktorý bol pôvodne nainštalovaný v EVOLVEO telefóne.
- Elektromechanické alebo mechanické poškodenie telefónu spôsobené nevhodným používaním (napr. prasknutý displej, prasknutý predný alebo zadný kryt telefónu, poškodený napájací microUSB konektor, slot pre SIM kartu, slot pre microSDHC kartu, vstup pre slúchadlá a pod.)
- Poškodenie reproduktora a slúchadiel spôsobené kovovými časťami.
- Poškodenie prírodnými vplyvmi ako oheň, voda, statická elektrina, vysoká teplota.

- Poruchy spôsobené bežným opotrebením.
- Škody spôsobené opravami vykonanými nekvalifikovanou osobou
- Firmware telefónu, ak vyžaduje aktualizáciu kvôli zmenám parametrov mobilnej siete.
- Poruchy mobilnej siete
- Batériu, ak si po 6 a viac mesiacoch nezachová pôvodnú kapacitu (záruka na kapacitu batérie je 6 mesiacov).
- Úmyselné poškodenie.

Záručný a pozáručný servis

Opravy a servis možno robiť iba v autorizovanom servisnom mieste pre výrobky EVOLVEO (viac na www.evolveo.com), inak môžete mobilný telefón poškodiť a prísť o záruku.



Likvidácia: Symbol preškrtnutého kontajnera na výrobku, v priloženej dokumentácii alebo na obale znamená, že v štátoch Európskej únie musia byť všetky elektrické a elektronické zariadenia, batérie a akumulátory po skončení svojej životnosti likvidované oddelene v rámci triedeného odpadu. Nevyhadzujte tieto výrobky do netriedeného komunálneho odpadu.



VYHLÁSENIE O ZHODE

Týmto spoločnosť Abacus Electric, s.r.o. vyhlasuje, že telefón EVOLVEO EasyPhone FD spĺňa požiadavky noriem a predpisov, ktoré sú relevantné pre daný typ zariadenia.

Plné znenie Vyhlásenia o zhode je na:

<ftp://ftp.evolveo.com/ce>

Dovozce / Dovožca / Importer / Importör

Abacus Electric, s.r.o.

Planá 2, 370 01, Česká republika

Výrobce / Výrobca / Manufacturer / Gyártó

Naxya Limited

No. 5, 17/F Bonham Trade Centre, 50

Bonham Strand, Sheung Wan, Hong Kong

Vyrobené v Číne

Copyright © Abacus Electric, s.r.o.

www.evolveo.com

www.facebook.com/EvolveoCZ

Všetky práva vyhradené.

Vzhľad a technická špecifikácia výrobku sa

môžu zmeniť bez predošlého upozornenia.