

MANUAL

EVOLVEO

MODEL

VERSION / DATE

Sonix PRO

III. / 15. 4. 2024

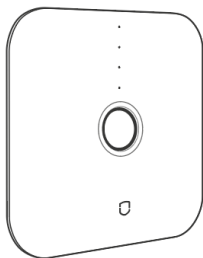

RO

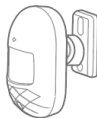

Cuprins

Înțelegerea produsului.....	5
Unitate centrală.....	5
Lumina de stare.....	7
Starea indicatorului multifuncțional	8
Setări de rețea GSM	8
1. Unitate centrală: Controlul SMS.....	8
2. Procesul de alarmare.....	10
3. Comutarea limbii SMS de alarmă	10
Senzor de mișcare	11
Senzor de ușă	12
Telecomandă	13
Pasul 1. Descărcați aplicația și înregistrați-vă.....	14
Pasul 2. Conectarea unității centrale prin Wi-Fi.....	15
Pasul 3. Adăugați detectorul.....	20
Funcționarea aplicației	23
Unitatea centrală a dispozitivului	23

Gestionarea senzorilor.....	24
Setări de întârziere	26
Setări pentru parolă	27
Setarea numărului de alarmă.....	27
Setarea momentului de activare/dezactivare	29
Verificarea înregistrărilor.....	30
Restaurați setările din fabrică.....	31
Unitate centrală.....	31
Instalare.....	32
Instalarea unității centrale	32
Senzor de mișcare.....	32
Metoda de primă instalare	33
Senzor de ușă	35
Parametrii tehnici principali	36
Măsuri de securitate.....	37
Q&A.....	38

Unitatea centrală este nucleul sistemului inteligent de alarmă de securitate Wi-Fi + GSM, cu detector de mișcare, senzor de ușă, telecomandă fără fir și alte accesorii pentru a crea un sistem de securitate inteligent. După o instalare și configurare simplă, dispozitivul poate îndeplini funcția antifurt. De asemenea, dispozitivul poate fi conectat la o priză inteligentă și la alte dispozitive inteligente pentru a lansa o casă inteligentă.

Funcții principale

- Conexiune Wi-Fi, control prin intermediul aplicației mobile.
- Suportă 6 grupuri de numere de telefon pentru alarmă și 6 grupuri de numere pentru recepția SMS.
- Configurați un număr de telefon și alerte cu ajutorul aplicației mobile.
- Comunicare fără fir, fără cabluri.
- Gestionați clasificarea conturilor, administrator și utilizator.
- Suportă 10 zone fără fir, fiecare zonă suportă până la 10 senzori, suportă 8 telecomenzi.
- Consum redus de energie, timp de așteptare foarte lung.
- Subdispozitiv cu avertizare de tensiune joasă, monitorizare a stării și avertizare de deconectare.
- Recunoașterea inteligentă a scenei, reamintire a ușilor deblocate.
- Suport pentru comutarea mai multor tipuri de zone, adaptându-se la mai multe scenarii de securitate.
- Baterie de litiu de mare capacitate încorporată, care este funcțională în cazul unei pene de curent temporare.

Înțelegerea produsului

Unitate centrală

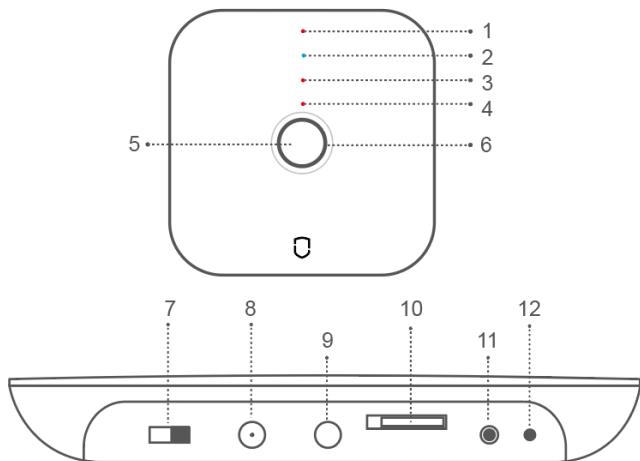

1) Lumina indicatoare de alimentare

2) Indicator luminos de rețea GSM

3) Lumina de stare

4) Lumina de semnalizare

5) Tasta de funcție

6) Indicator multifuncțional

7) Întreprupător pornit/oprit

8) Conector de alimentare

9) Conector sirenă

10) SIM slot

11) Butonul de împerechere

12) Mikrofon

Tasta de funcție (5): Activarea alarmei (apăsare scurtă), dezactivarea alarmei (apăsare lungă).

Criptat sau decriptat: În starea de activare totală/partială, apăsați scurt tasta de funcție de 1 dată, sistemul se dezactivează după semnalul sonor. În starea decodificată, apăsați scurt tasta de funcție de 1 dată, după semnalul sonor, sistemul va fi codificat în activare totală.

Dezactivarea alarmei: Când alarma este activată, apăsați scurt tasta de funcție, apoi puteți dezactiva alarma.

Butonul de împerechere (11):

Împerecherea senzorilor: Apăsați și mențineți apăsat timp de 0,5-2 secunde, panoul de alarmă sună de 1 dată, apoi eliberați butonul, indicatorul clipește în verde, intrați în starea de împerechere a senzorilor; în starea de împerechere, apăsați scurt de 1 dată pentru a ieși.

Modul de conectare Wi-Fi EZ: apăsați lung butonul timp de 3-5 secunde, panoul de alarmă va suna de 1 dată, apoi eliberați butonul, indicatorul luminos va clipi rapid și va intra în modul de conectare rapidă Wi-Fi.

Observație: În cazul în care conexiunea rapidă eșuează, panoul de control trece automat la modul Wi-Fi hot spot (indicatorul luminos clipește încet).

Modul de conectare Wi-Fi AP: apăsați lung tasta de funcție și tasta de setare simultan timp de 3 secunde, indicatorul luminos va clipi încet și va intra în modul de conectare AP.

Restabiliți setările din fabrică: Apăsați lung butonul timp de 10 secunde, panoul de alarmă va suna de 3 ori, apoi eliberați butonul și unitatea centrală va reveni la setările din fabrică.

Lumina de stare

	Off	Flicker	Pe
POWER (roșu)	Alimentarea cu energie din baterii	Putere redusă	Alimentare cu energie DC
GSM (Blue)	/	/	Conexiune GSM bună
STATUT (albastru)	Decodificat	Activare parțială	Activare totală
SEMNAL (albastru)	/	Recepția semnalului RF	/

Starea indicatorului multifuncțional

	Clipire rapidă	Clipire lentă	Pe
Roșu	Declanșarea alarmei	/	/
Galben	/	Rețea oprită	/
Verde	Împerecherea senzorilor	/	/
Turcoaz	Modul de conectare EZ	Modul de conectare AP	Rețea Conexiune OK

Setări de rețea GSM

Instalați cartela SIM atunci când unitatea centrală este oprită, conectați adaptorul de alimentare DC-5V corect și comutați comutatorul de alimentare al unității centrale în poziția ON. **Parola implicită (Admin: 123123; Utilizator: 123456)**

1. Unitate centrală: Controlul SMS

Comenzi SMS	Heslo#0#	Heslo#1#	Heslo#2#
Popis	Activare parțială	Activare totală	Dezactivarea alarmei

Setări manuale ale numerelor de telefon și ale numerelor SMS: prin trimiterea unui mesaj la alarmă, puteți configura 6 grupuri de numere de

telefon și 6 grupuri de numere SMS pentru a trimite alerte și apeluri SMS în cazul unei alarme.

6 grupe de numere de alarmă: parola#31 număr de telefon# până la #36 număr de telefon#. Exemplu: 123123#3100420123456789#

6 grupe de mesaje SMS: parola#41 număr de telefon# până la #46 număr de telefon#. Exemplu: 123123#4100420123456789#

Notă: Introduceți numărul în formatul "00420123456789"!

Controlul apelurilor telefonice: formați numărul de telefon al unității centrale: după sunetul dublu "di" introduceți parola, sunetul triplu "di" este un ton de eroare.

Comenzi de operare:

Comenzi	0#	1#	2#	3#	4#
Popis	Activare parțială	Activare totală	Dezactivarea alarmei	Interceptări telefonice	Interfon

Observație: În cazul în care sistemul este alarmat și este conectat un număr de telefon, puteți, de asemenea, să controlați unitatea centrală urmând instrucțiunile din tabel.

2. Procesul de alarmare

Atunci când gazda declanșează o alarmă, sistemul trimite un mesaj SMS către cele 6 grupuri de numere SMS presetate și, de asemenea, formează automat cele 6 grupuri de numere de telefon de alarmă, trecând toate numerele de telefon presetate prin buclă de trei ori.

Pot fi setate șase grupuri de numere de telefon atunci când se declanșează alarma; setarea implicită este de a trece de trei ori prin toate numerele de telefon presetate. În caz de alarmă, se utilizează următoarea secvență: telefon 1, telefon 2, telefon 3, telefon 4, telefon 5, telefon 6 și de cel mult 3 ori la rând. Dacă, în timpul unui apel de alarmă, telefonul apelat răspunde și oprește sirena, utilizatorul aude de patru ori sunetul "di" și introduce comanda: 1# activare alarmă, 2# dezactivare alarmă, 3# ascultare, 4# interfon. În cazul în care utilizatorul apelat nu a dezactivat unitatea centrală, unitatea centrală formează automat următorul grup de numere de telefon. Dacă utilizatorul apelat dezactivează unitatea centrală, sistemul oprește automat apelul de alarmă. Reveniți la modul de așteptare.

3. Comutarea limbii SMS de alarmă

Trimiteți un SMS pentru a schimba limba, comenzile SMS de mai jos:

Conținutul SMS	Limba
Heslo#50#	Chineză
Heslo#51#	Engleză
Heslo#52#	Rusă
Heslo#55#	Germană

Heslo#57#	Italian
Heslo#58#	Daneză

Senzor de mișcare

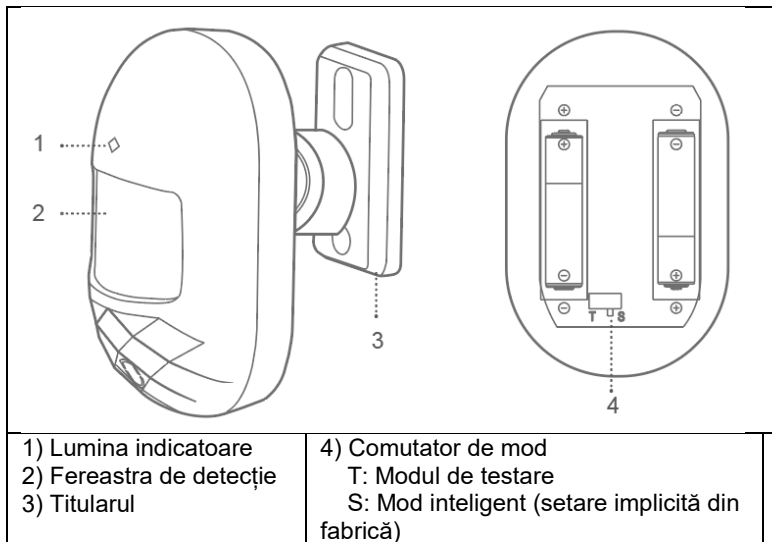

Modul normal (T): După un declanșator eficient, următorul declanșator nu este utilizat după 1 minut, iar al doilea declanșator funcționează numai după 1 minut. Acest mod este potrivit pentru uz casnic și nu foarte mare.

Mod inteligent (S): După o detecție eficientă, dacă îl puneți din nou în funcțiune în decurs de 1 minut, temporizatorul de detecție se va reseta și temporizatorul va funcționa din nou în decurs de 1 minut, după 1 minut detecția va fi activată. Acest mod este potrivit pentru locurile cu mulți oameni pentru a economisi energie.

Observație: Sensorul de mișcare este destinat exclusiv utilizării în interior, nu are o funcție de protecție pentru animalele de companie.

Senzor de ușă

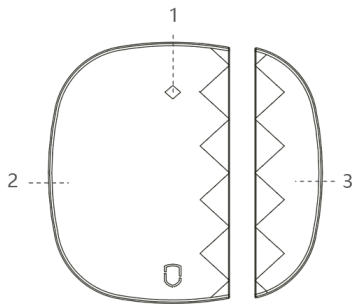

- 1) Lumina indicatoare
- 2) Carcasa emițătorului

- 3) Tijă magnetică

Observație: Acest senzor de ușă este conceput numai pentru utilizare în interior, nu îl instalați pe uși sau ferestre din fier/ațel, care sunt ușor de magnetizat și îi afectează utilizarea.

Telecomandă

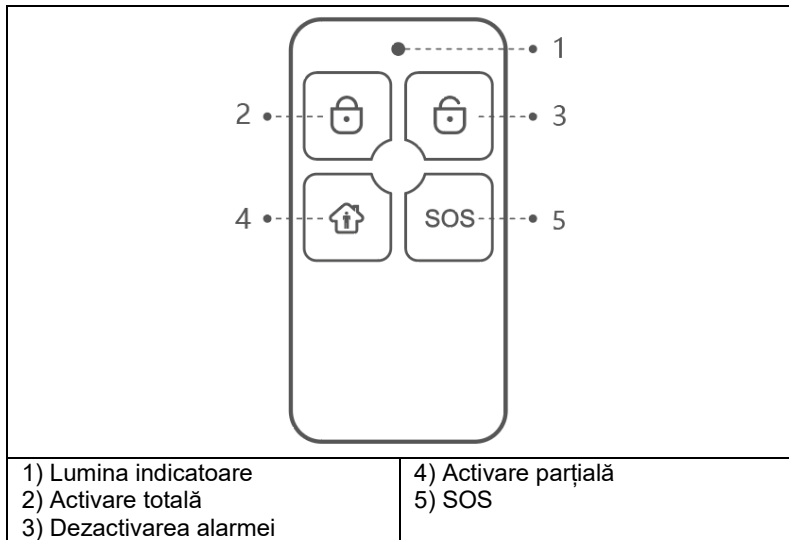

Asocierea cu o aplicație mobilă

Pasul 1. Descărcați aplicația și înregistrați-vă

Căutați aplicația "Smart Life" în App Store sau Google Play și descărcați-o; sau scanați codul QR de mai jos.



După ce descărcați aplicația, înregistrați-vă folosind interfața și conectați-vă. Deschideți aplicația, faceți clic pe <înregistrare>, utilizați adresa de e-mail pentru a vă înregistra.

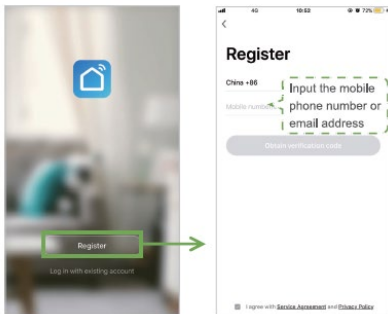

Pasul 2. Conectarea unității centrale prin Wi-Fi Modul de conectare rapidă Wi-Fi (Mod EZ Connect)

- 1) Asigurați-vă că telefonul mobil este conectat la o rețea Wi-Fi (acceptă doar rețeaua Wi-Fi de 2,4 GHz).
- 2) Deschideți aplicația, faceți clic pe <+> în colțul din dreapta sus, apoi pe <Add Device>, mergeți la categoria <Sensori> și selectați Alarm (Wi-Fi)
- 3) Comutați unitatea centrală în modul de conectare EZ. Mai întâi porniți unitatea centrală, apăsați lung butonul de împerechere timp de 3-5 secunde, eliberați butonul și, după 2 semnale sonore, indicatorul luminos multifuncțional va clipi rapid în culoarea turcoaz. Acest lucru vă pune în modul Wi-Fi rapid.

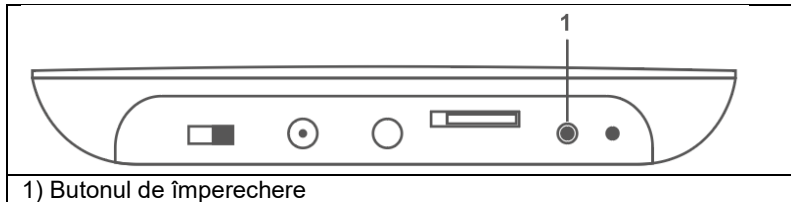

4) Selectați rețeaua Wi-Fi de 2,4 GHz, introduceți parola rețelei Wi-Fi, faceți clic pe butonul <Next> pentru a vă conecta la rețelele Wi-Fi. Confirmați că lumina clipește rapid în etapa următoare și selectați butonul <Blink Quickly>. Începe procesul de împerechere a unității centrale cu aplicația mobilă. Atunci când indicatorul luminos al panoului central devine turcoaz, înseamnă că conexiunea panoului central la rețea este finalizată.

Observație: Este mai bine să plasați panoul de alarmă inteligent în apropierea routerului. În prezent, panoul nu acceptă Wi-Fi de 5GHz.

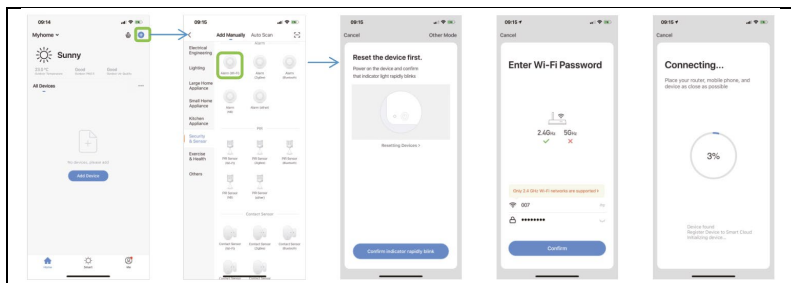

Modul de conectare Hotspot (modul de conectare AP)

În cazul în care conexiunea rapidă nu reușește, putem selecta "Modul de conectare AP" pentru a ne conecta la rețeaua Wi-Fi.

- 1) Asigurați-vă că telefonul mobil este conectat la o rețea Wi-Fi (acceptă doar rețeaua Wi-Fi de 2,4 GHz).
- 2) Deschideți aplicația, faceți clic pe <+> în colțul din dreapta sus și apoi pe <Add Device>; selectați <Sensors> și apoi selectați Alarm (Wi-Fi); completați detaliile rețelei Wi-Fi și treceți la pasul următor; aici confirmați că lumina clipește rapid și apoi selectați modul de împerechere <Blink Slowly>.

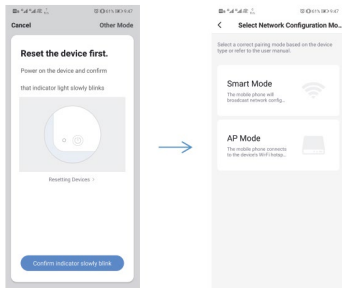

3) Comutați unitatea centrală în modul de conectare Wi-Fi hotspot; mai întâi porniți unitatea centrală, apăsați lung tasta funcțională și butonul de asociere timp de 3s simultan. Lumina turcoaz clipește încet și ați comutat unitatea centrală în modul de conectare AP.

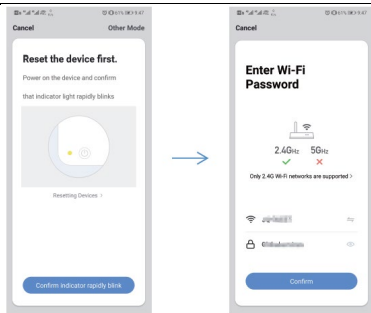

5) Găsiți "SmartLife-xxxx" și faceți clic pe conectare, apoi reveniți după conectare.

Aplicația "SmartLife" conectează unitatea centrală la rețeaua Wi-Fi, lumina turcoaz se aprinde în mod normal, ceea ce indică faptul că dispozitivul s-a conectat cu succes la Wi-Fi.

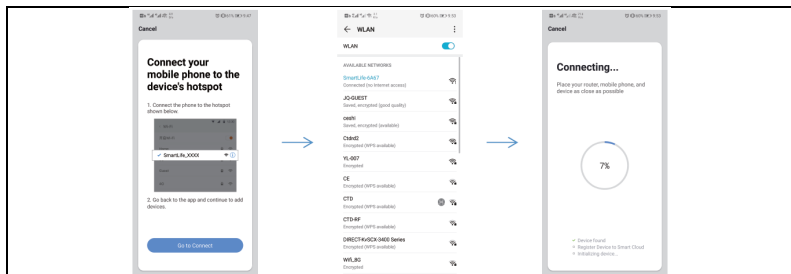

Pasul 3. Adăugați detectorul

Dacă achiziționați kitul nostru de alarmă inteligentă, senzorii și telecomenzile sunt deja cuplate cu unitatea centrală, nu este nevoie să le adăugați din nou.

Dacă doriți să adăugați noi senzori sau noi dispozitive la panoul de control, selectați metoda de adăugare de mai jos.

Prima metodă (aplicare): Deschideți aplicația și accesați configurarea alarmei, în interfața principală accesați meniul <Accesorii>, aici selectați opțiunea de împerechere pentru <Remotorul> sau <Senzor> prin apăsarea pictogramei <+> și centrala intră în starea de împerechere (lumina verde clipește rapid), începeți împerecherea senzorului cu centrala. Senzorii pot fi un senzor de ușă, un detector de mișcare, o telecomandă. După ce senzorul a fost împerecheat cu succes, se emite un semnal sonor.

Al doilea mod (cuplarea locală cu unitatea centrală): Apăsăți lung butonul de împerechere timp de 0,5-2 secunde, unitatea centrală va emite 1

semnal sonor și apoi eliberați butonul, indicatorul luminos va clipi rapid în verde, panoul de control va intra în starea de împerechere și va începe să împerecheze senzorul cu unitatea.

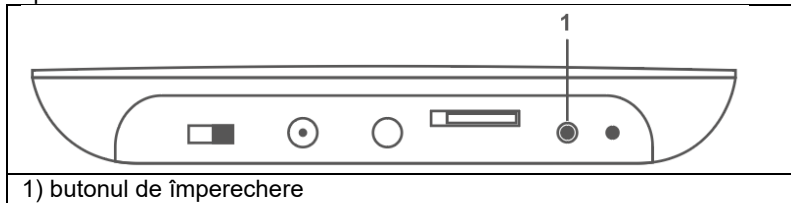

Observație: După o împerechere reușită, panoul de control emite un semnal sonor; dacă împerecherea este repetată, panoul de control emite două semnale sonore.

În kitul de alarmă inteligentă, senzorii sunt deja cuplați cu unitatea centrală.

Împerecherea senzorilor de mișcare: Introduceți bateriile în senzorul de mișcare.

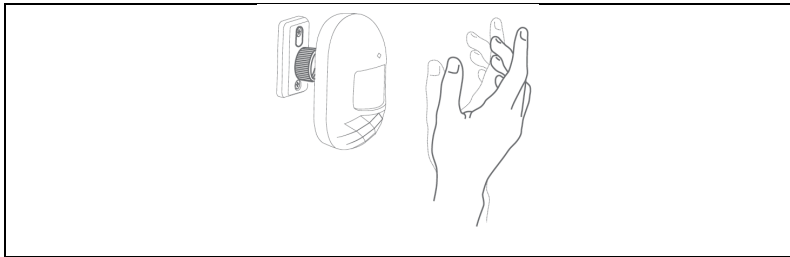

Împerecherea senzorului de ușă: separați cutia emițătorului și bara magnetică cu mai mult de 10 mm.

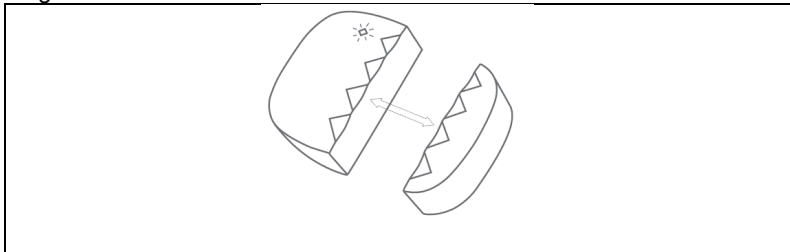

Pentru a împerechea telecomanda: apăsați orice buton de pe telecomandă.

Funcționarea aplicației

Unitatea centrală a dispozitivului

Prima dată când adăugați un dispozitiv, trebuie să introduceți o parolă de administrator sau o parolă de utilizator pentru a accesa interfața de control a dispozitivului. Făcând clic pe interfața <Control>, puteți controla panoul de alarmă în modurile de activare parțială, totală și SOS.

Activare parțială: Acest mod este potrivit pentru uz casnic. Declanșarea senzorilor din zona de apărare normală nu va declanșa o alarmă; declanșarea senzorilor din zona specială va declanșa o alarmă.

Activare totală: Acest sistem este conceput pentru persoanele care nu se află la domiciliu. Orice senzor din zona de apărare va fi declanșat, provocând o alarmă.

Dezactivare: Acest mod este pentru dezactivarea sistemului, doar senzorul de zonă de 24 de ore provoacă o alarmă de urgență.

SOS: Acest mod pentru alarma SOS.

Observație:

Parola de administrator implicită: 123123

Parola implicită a utilizatorului: 123456

Vizitator: Dispozitivul poate fi controlat doar prin comandă.

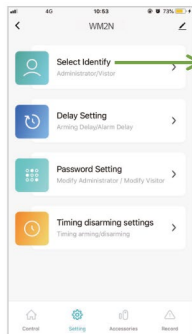
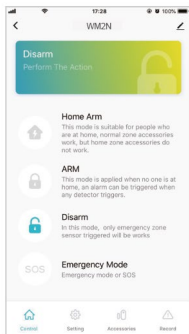
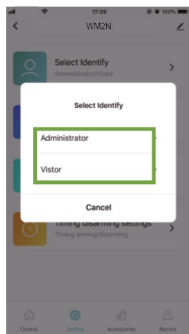

1) Comutarea identității

Gestionarea senzorilor

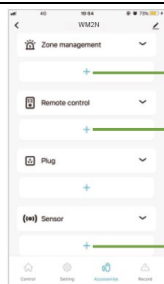

1) Gestionarea pe zone, maximum 10 zone

2) Gestionarea și împerecherea telecomenzilor, faceți clic pe butonul <+> pentru a face ca unitatea centrală să starea de împerechere.

3) Gestionați și împerecheați senzorii, faceți clic pe butonul <+> pentru a intra în starea de împerechere.

Gestionarea zonelor

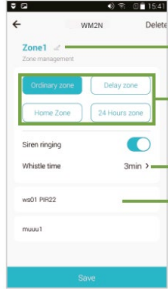
 <p>The screenshot shows the 'Zone1' management screen. Callout 1 points to the 'Zone1' title. Callout 2 points to the 'Ordinary zone' and 'Delay zone' buttons. Callout 3 points to the 'Whistle time' dropdown menu set to '3min'. Callout 4 points to the 'Siren ringing' toggle switch.</p>	<p>1) Redenumirea zonei</p> <p>2) Tipul de zonă</p> <p>3) Setarea timpului de sonorizare a sirenei, închidere, 1min/2min/3min/4min/5min/6min, setarea implicită este 3min.</p> <p>4) Lista de senzori de zonă. Puteți regla zona senzorului glisând senzorul spre stânga.</p>		
Tipul de zonă de apărare	Activare totală	Activare parțială	Dezactivare
Zona de 24 de ore	Alarm	Alarm	Alarm
Zona obișnuită	Alarm	Fără alarmă	Fără alarmă
Zona de acasă	Alarm	Alarm	Fără alarmă
Alarmă întârziată	Alarmă întârziată	Alarmă întârziată	Fără alarmă

Setări de întârziere

Selectați <Settings> în interfața principală, introduceți parola de administrator, faceți clic pe <Delay Settings> și setați întârzierea zonei.

Întârziere declanșare alarmă: atunci când se declanșează o alarmă de sistem, zona va fi alarmată la ora stabilită. 0-60s opțional. 00 înseamnă că nu există nicio întârziere a alarmei. Funcționează numai pentru zona de întârziere.

Întârzierea de activare a alarmei: 0-60s selectabil, 00 înseamnă că nu există întârziere de alarmă. Alarma este activată după intervalul de timp setat.

Notă : setați zona doar ca zonă de întârziere, atunci alarma va fi întârziată, timpul de întârziere implicit al alarmei este de 10 secunde.

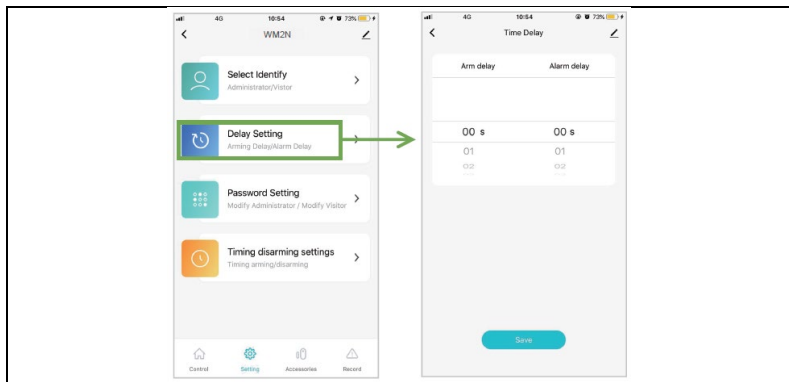

Setări pentru parolă

Selectați <Settings> în interfața principală, faceți clic pe <Password Settings> și editați parola pentru administrator sau vizitator.

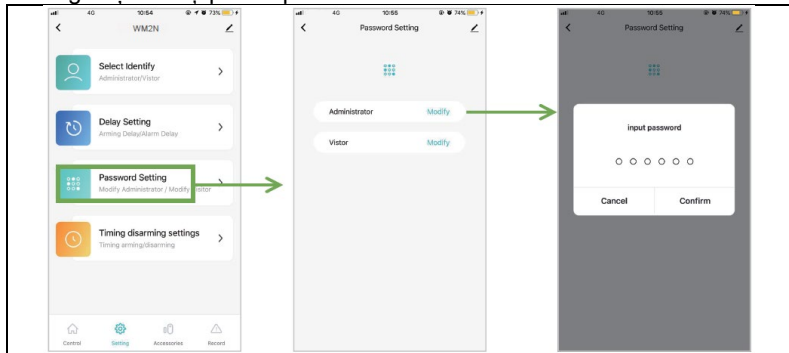

Setarea numărului de alarmă

În interfața principală, mergeți la <Settings>, faceți clic pe <Phone List> și intrați în interfața pentru a adăuga un număr de telefon, pot fi adăugate 6 grupuri de numere SMS și 6 grupuri de numere de alarmă.

Notă: Introduceți numărul în formatul "00420123456789"!

Ajustarea numărului de alarmă: Selectați câmpul de introducere

corespunzător și defilați spre stânga, faceți clic pe , urmați instrucțiunile din interfață pentru a edita numărul de alarmă.

Ștergerea numărului de alarmă: Selectați câmpul de introducere

corespunzător și defilați spre stânga, faceți clic pe , urmați instrucțiunile din interfață pentru a șterge numărul de alarmă.

Notă: Numărul de telefon al alarmei: Utilizați pentru a apela alarma atunci când se declanșează alarma sistemului, setați numărul de alarmă în funcție de prioritatea apelului aplicației.

Numărul SMS: Se utilizează pentru a trimite SMS de alarmă atunci când sistemul se alarmează. În funcție de prioritatea apelului, setați ordinea numărului de SMS în aplicație.



The image displays three sequential screenshots of the 'Smart Security Gateway' application interface. The first screenshot shows the 'Smart Security Gateway' menu with 'Phone List' highlighted by a green box and an arrow labeled '1'. The second screenshot shows the 'List of alarm phone number' screen with the first entry '1476887660' highlighted by a green box and an arrow labeled '2'. The third screenshot shows the same entry with a red trash icon highlighted by a red box and an arrow labeled '3'. Below the screenshots is a numbered list of instructions.

- 1) Faceți clic pe agenda telefonică
- 2) Mutarea la stânga
- 3) Modificarea/eliminarea unui număr de telefon

Setarea momentului de activare/dezactivare

În interfața principală, mergeți la <Settings>, introduceți parola de administrator, faceți clic pe <Set Deactivation Timer> , apoi faceți clic pe <Add>, apoi puteți seta activarea totală, activarea parțială și temporizatorul de dezactivare.

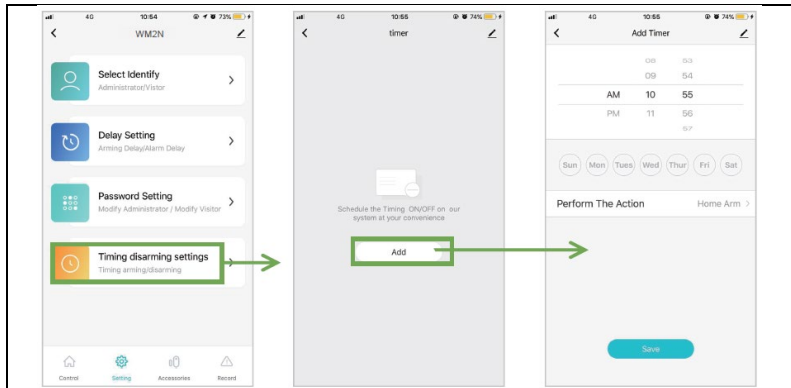

Verificarea înregistrărilor

În interfața principală, mergeți la categoria <Log> și puteți verifica jurnalele de alarmă.

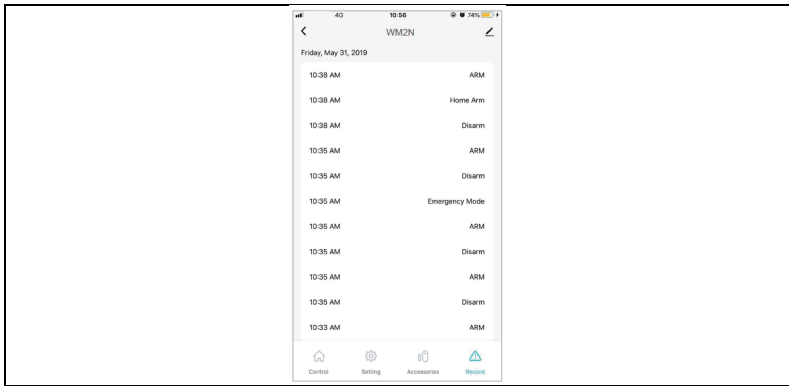

Restaurați setările din fabrică

Unitate centrală

Apăsați lung butonul de asociere timp de 10 secunde, panoul de control va emite 3 semnale sonore, apoi eliberați butonul și panoul de control va reveni la setările din fabrică.

Observație: După resetarea din fabrică, toți senzorii vor fi șterși și toate setările vor reveni la setările din fabrică, vă rugăm să acordați atenție la acest lucru.

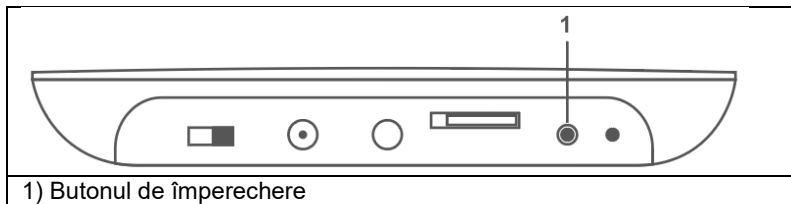

Instalare

Instalarea unității centrale

Nu amplasați panoul de alarmă și routerul la o distanță prea mare, mai bine 2-5 m.



Senzor de mișcare

1. Se instalează pe perete la o înălțime de aproximativ 1,8 până la 2 m de la podea.

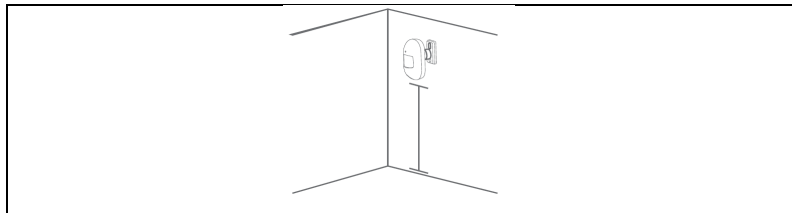

Metoda de primă instalare

Folosiți bandă dublu adezivă 3M pentru a fixa senzorul de mișcare pe perete. Această metodă este potrivită pentru pereți netezi și tari;

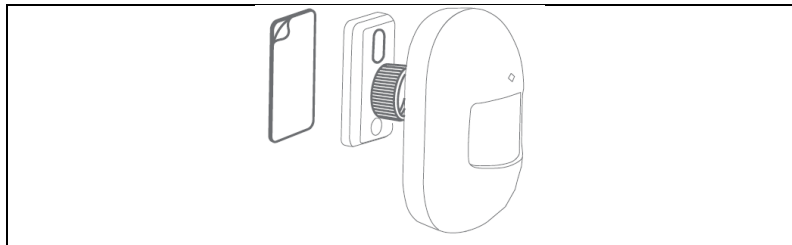

A doua metodă de instalare

Folosiți șuruburile pentru a fixa suportul senzorului de mișcare. Această metodă este potrivită pentru majoritatea pereților și este recomandată.

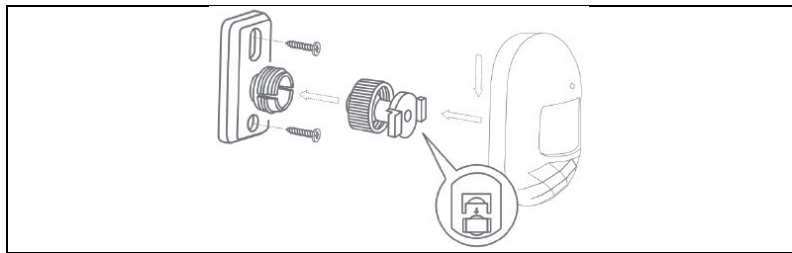

2. Sugestii pentru instalare

Observație: Acesta este unghiul de detecție al senzorului de mișcare (distanța de detecție $\approx 7\text{m}$ / unghi de detecție $\approx 90^\circ$)

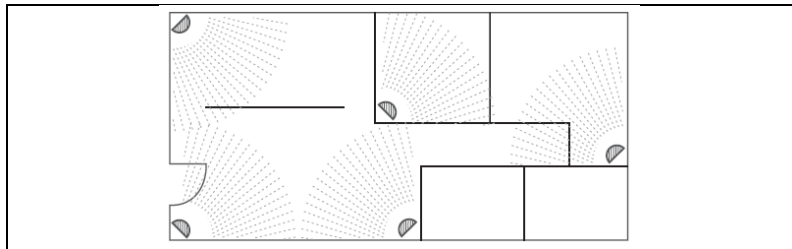

3. Aviz

- Departe de căldură
- Departe de soarele direct
- Nu instalați în afara
- Nu instalați în apropierea cortinei

Senzor de uşă

Folosiți bandă dublu adezivă pentru a fixa senzorul de uşă pe uşă sau fereastră.

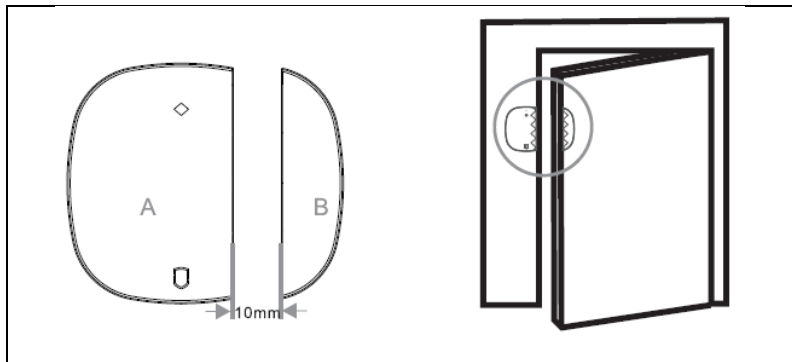

Dacă bateria trebuie înlocuită, scoateți capacul din spate cu o șurubelniță și înlocuiți bateria.

Parametrii tehnici principali

Unitate centrală

Alimentarea cu energie: DC 5V, curent: 1A

Standard wireless: IEEE 802.11 b/g/n, 433,92 MHz (emițător, receptor)

Distanța RF: 70 m (fără obstacole)

Modulație: AM

Mediu de lucru - temperatura -10 °C ~ + 50 °C

Mediu de lucru - umiditate relativă ≤ 90%RH

Dimensiune: 118*118*23,8 mm

Detector PIR

Baterie: DC 3V(2*AAA)

Curent de așteptare: ≤20UA

Curent de alarmă: ≤20mA

Standard wireless: 433MHz

Distanța fără fir: 70 m (fără obstacole)

Detectarea distanței/unghiului: 7m/90°

Mediu de lucru: temperatura -10 °C ~ + 50 °C

5% ~ 95% umiditate relativă (fără condensare)

Dimensiune: 94*54*41 mm (fără suport)

Senzor de ușa

Baterie: DC 3V(1*CR2032)

Curent de așteptare: ≤3UA

Curent de alarmă: ≤15mA

Standard wireless: 433MHz

Mediu de lucru: temperatura -10 °C ~ + 55 °C

≤80% (fără condensare)

Dimensiune: 50*35*17 mm (difuzare); 48*13*17 mm (bandă magnetică)

Telecomandă

Baterie: DC 3V(1*CR2032)

Curent de așteptare: ≤3UA

Curent de alarmă: ≤15mA

Standard wireless: 433MHz

Distanța fără fir: 70 m (fără obstacole)

Mediu de lucru: temperatura -10 °C ~ + 55 °C

≤80% (fără condensare)

Dimensiune: 69*36*11 mm

Măsuri de securitate

- Asigurați-vă că dispozitivul funcționează bine și încărcați imediat panoul atunci când primiți un avertisment de putere scăzută.
- O distanță mai mică între senzori și panoul de control.
- Evitați pereții și aparatele dure între senzori și panoul de alarmă.
- Nu apăsați butonul gazdă (tasta de funcție).
- Nu utilizați în medii umede.
- Nu lucrați în medii inflamabile sau explozive.
- Păstrați suprafața produsului curată și uscată.

Q&A

Q1: În cazul în care panoul de control nu s-a conectat la rețea?

A: Verificați dacă rețeaua WIFI funcționează normal sau nu.

Q2: Ați uitat parola implicită de administrator?

A: Resetare la setările din fabrică.

Q3: Dacă telefonul mobil nu ar putea primi o alarmă?

A: Asigurați-vă că telefonul mobil a fost setat pentru: receive push.

Q4: Dacă APP arată că senzorii sunt offline?

A: Verificați dacă senzorul este suficient de puternic sau dacă funcționează normal.

Q5: În cazul în care sistemul declanșează o alarmă, panoul de alarmă nu poate apela telefonul mobil al utilizatorului?

A: Verificați dacă panoul de control a stocat numărul de telefon al alarmei și, de asemenea, dacă cartela SIM este introdusă corect?

Asistență tehnică

Dacă secțiunea "Întrebări frecvente" nu v-a fost de ajutor, vă rugăm să

contactați Serviciul de asistență tehnică EVOLVEO:

<https://eshop.evolveo.com/helpdesk/>.



Eliminare

Simbolul containerului barat pe produs, în literatura de specialitate sau pe ambalaj înseamnă că, în UE, toate echipamentele electrice și electronice, bateriile și acumulatorii trebuie să fie aruncate la deșeurile separate la sfârșitul duratei lor de viață utilă. Nu aruncați aceste produse în deșeurile municipale nesortate.



Declarație de conformitate

Abacus Electric, s.r.o. declară prin prezenta că EVOLVEO Sonix PRO îndeplinește cerințele standardelor și reglementărilor aplicabile acestui tip de echipament.

Textul integral al Declarației de conformitate poate fi consultat la adresa <http://ftp.evolveo.com/CE/>.

Copyright © Abacus Electric, s.r.o.

www.evolveo.com

www.facebook.com/EvolveoCZ

Importator / Producător

Abacus Electric, s.r.o. - Planá 2, 370 01, Česká republika

Fabricat în China

Toate drepturile rezervate.

Designul și specificațiile pot fi modificate fără notificare prealabilă.

